

HII-XXX-1

あれも、
それから 点線円幾何学

蛭子井博孝編著

出会い

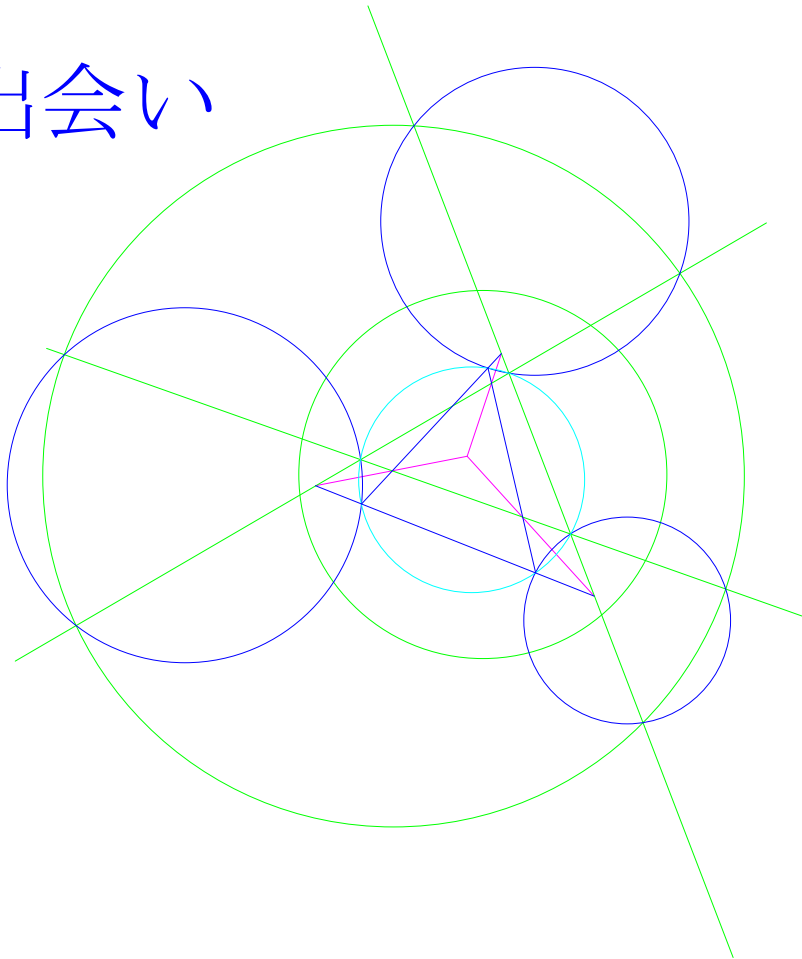

卵形線研究センター

<http://aitoyume.de-blog.jp/>

あれも、
それから点線円幾何学

蛭子井博孝編著

卵形線研究センター

青い太陽



庭にて 24 日朝



岩国元町にて (博孝写)
2009 年 8 月 24 日夕刻



自画像 宮島山頂 8 月 20 日

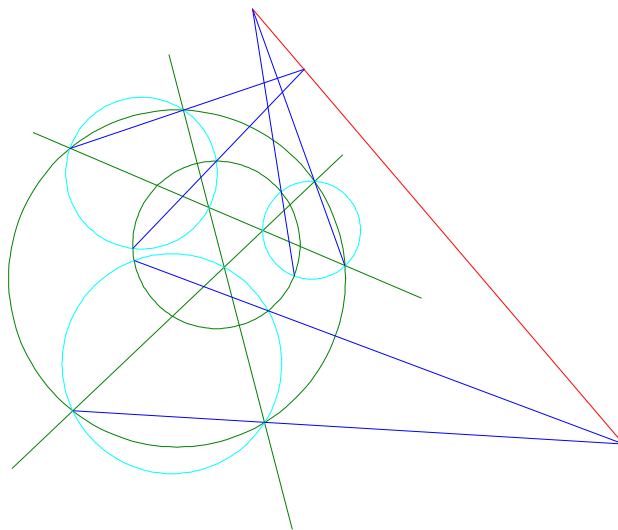

あれもそれから

表一題

同心円の定理

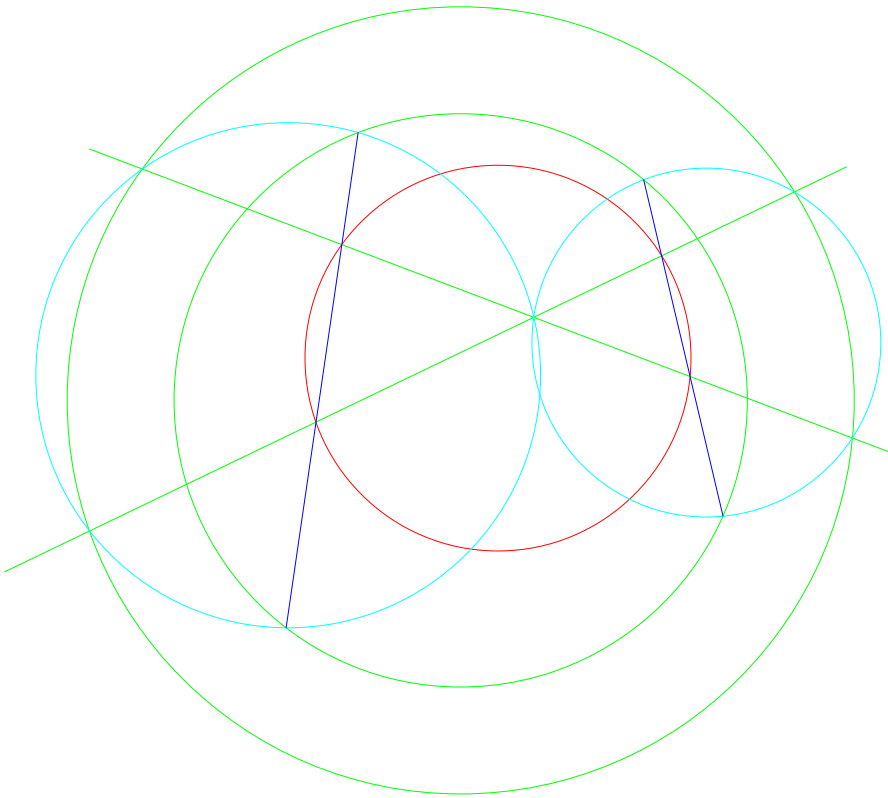

2009-8-25

蛭子井博孝

こたつの定理
第2定理

2008-11-6

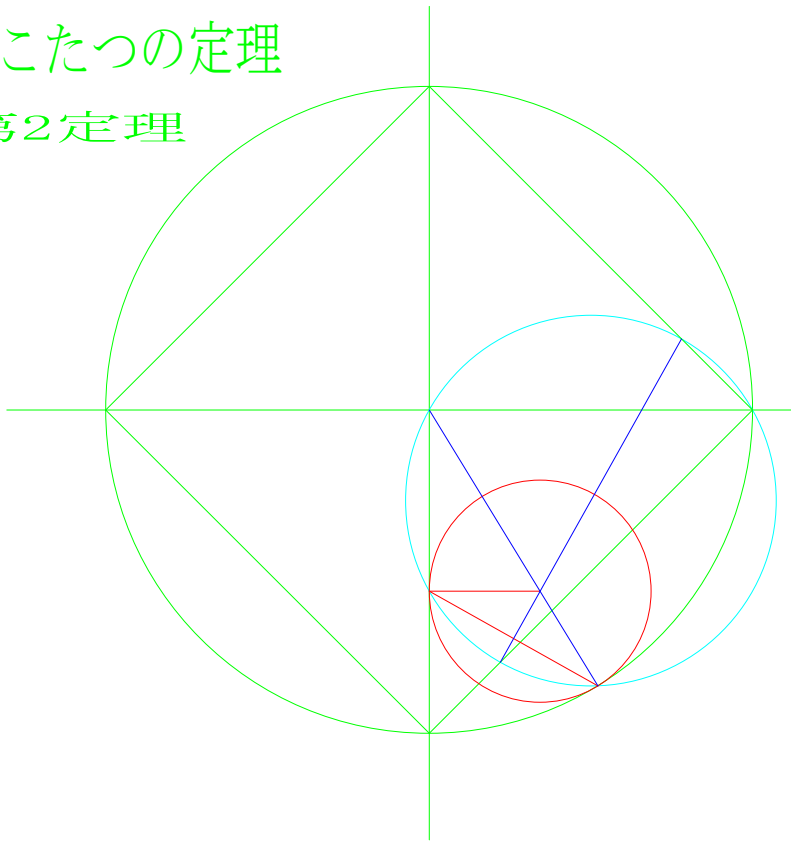

蛭子井博孝

2009-3-2

星

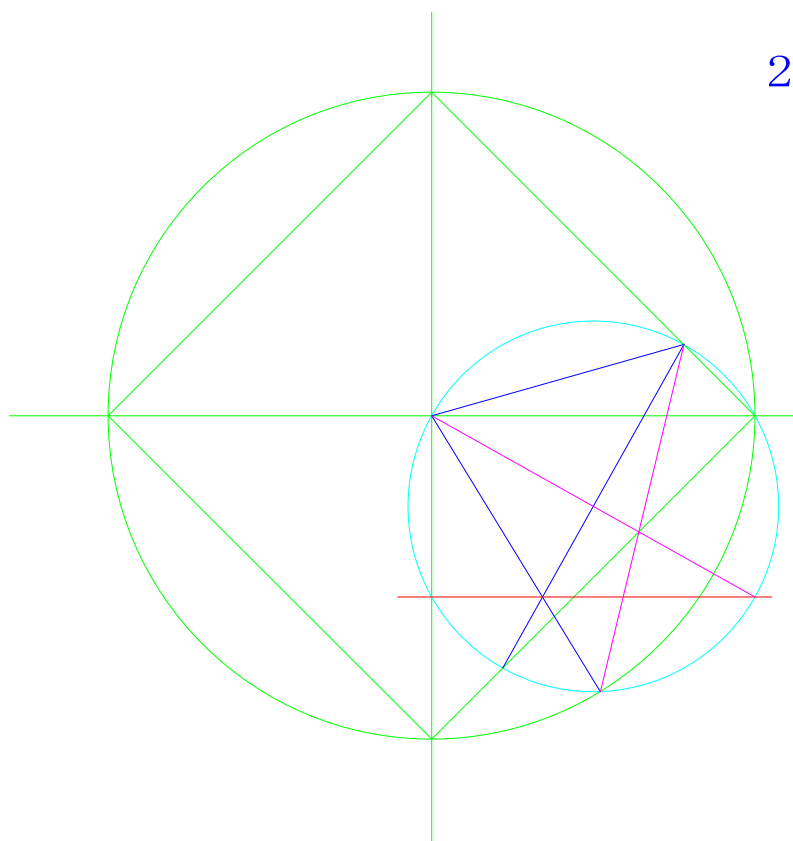

蛭子井博孝

こたつの定理
第2定理

2008-11-6

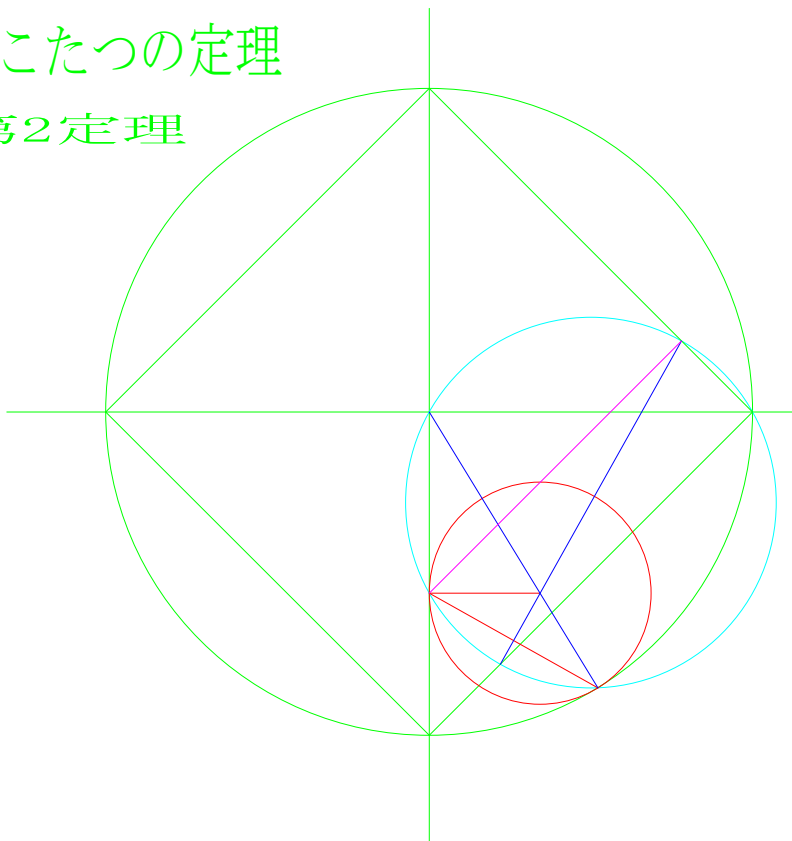

蛭子井博孝

2009-8-7

2009-3-2

星

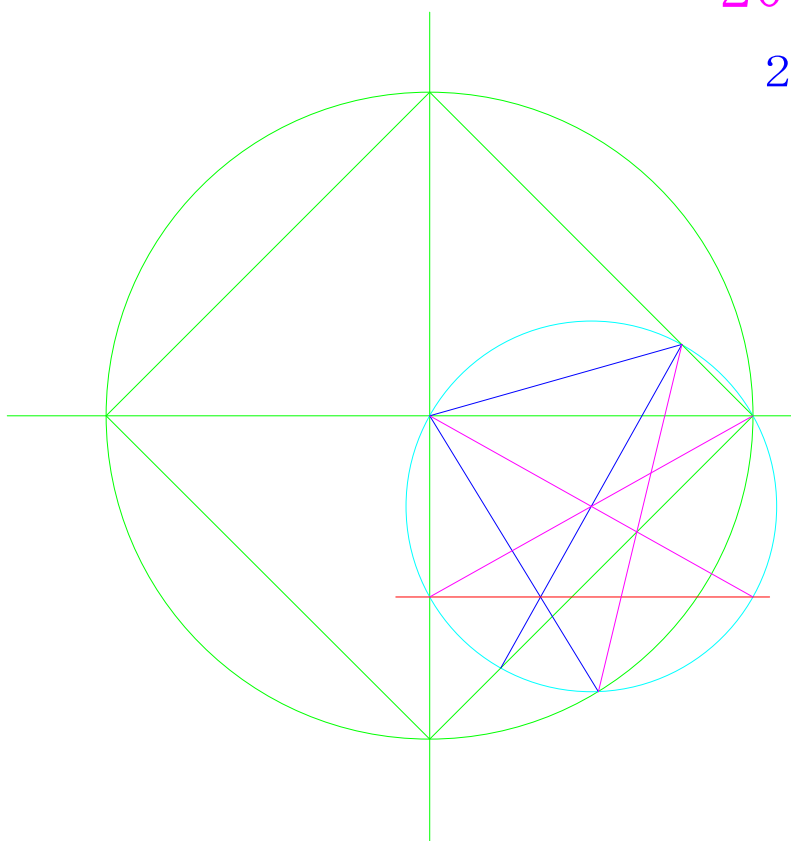

蛭子井博孝

こたつの定理

2008-11-6

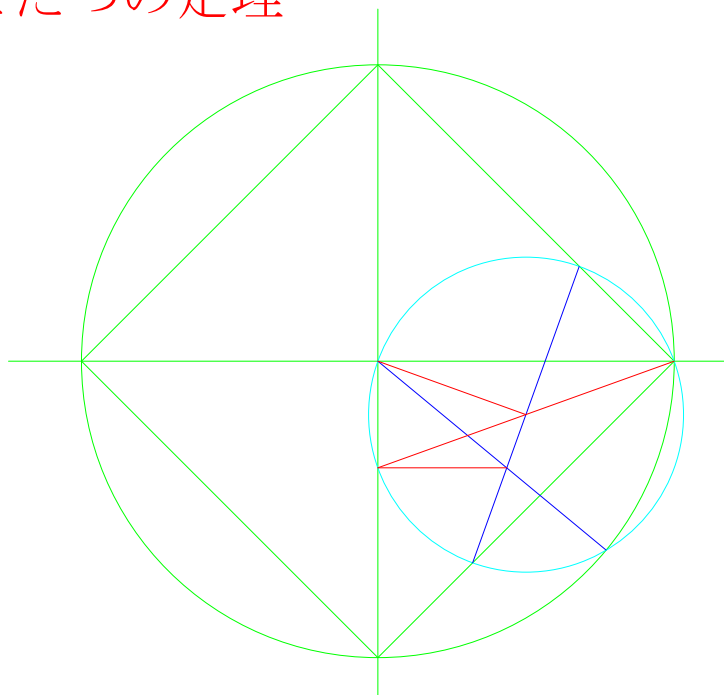

蛭子井博孝

こたつの定理

2009-3-2

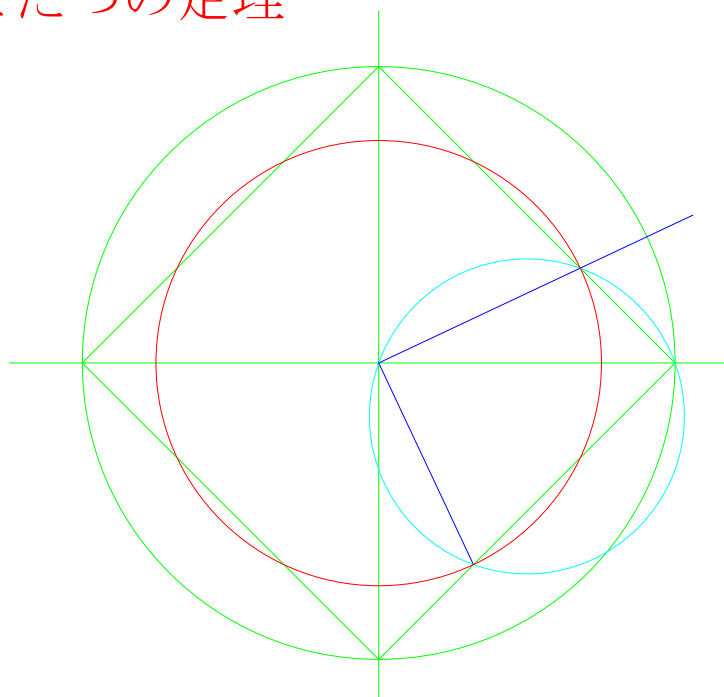

蛭子井博孝

こたつの定理

2008-11-6

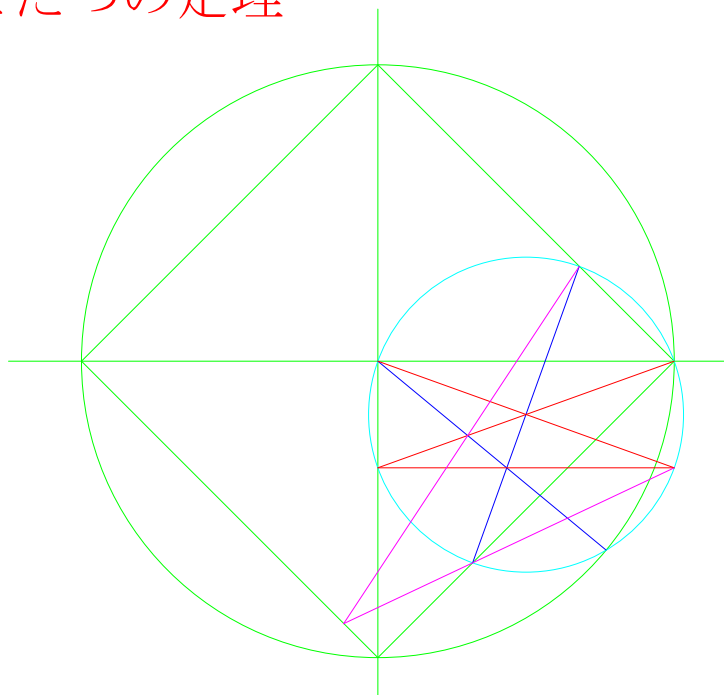

蛭子井博孝

暖かいこたつありがとう

2009-8-7

こたつの定理

2009-3-2

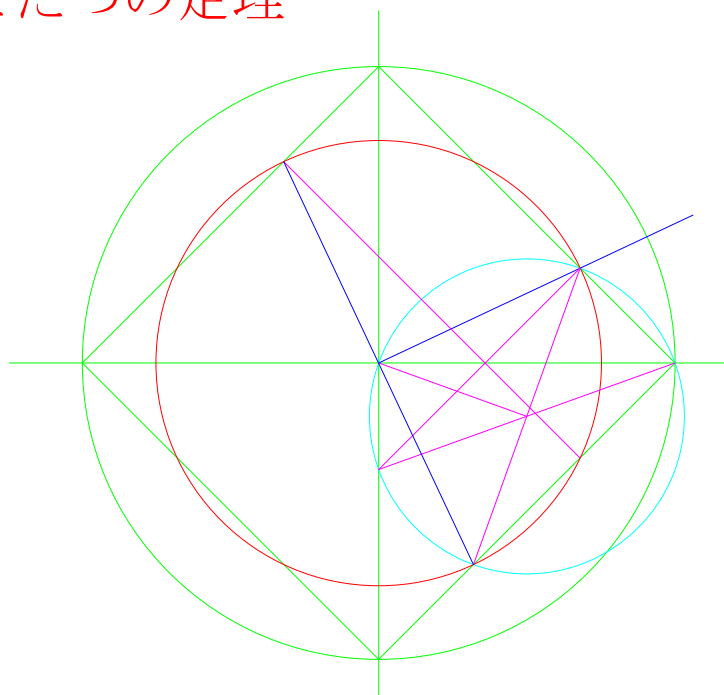

蛭子井博孝

HI-353

h-11-6 平行共円定理

2008-11-6

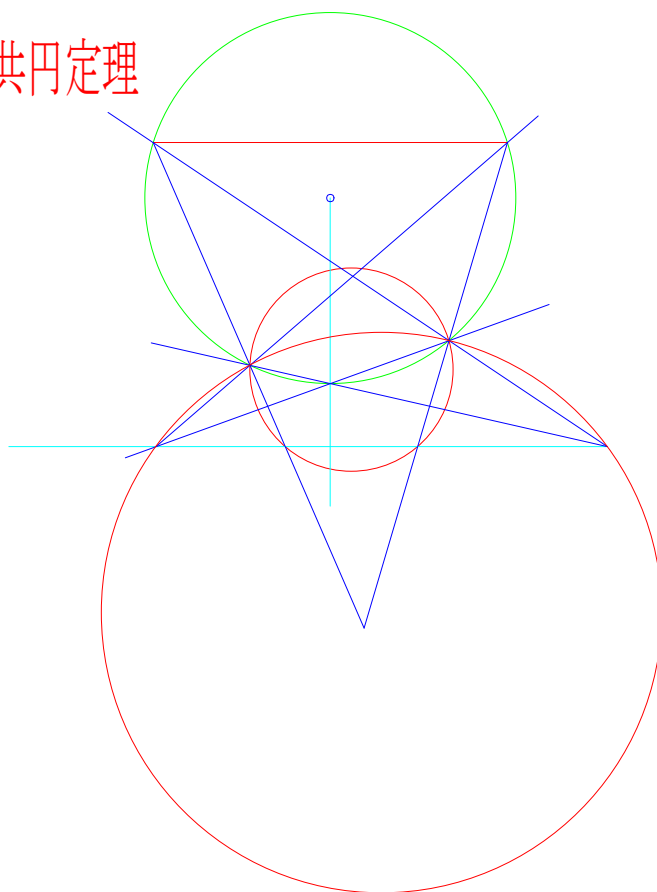

蛭子井博孝

h-11-6 平行共円定理

2009-3-2

星

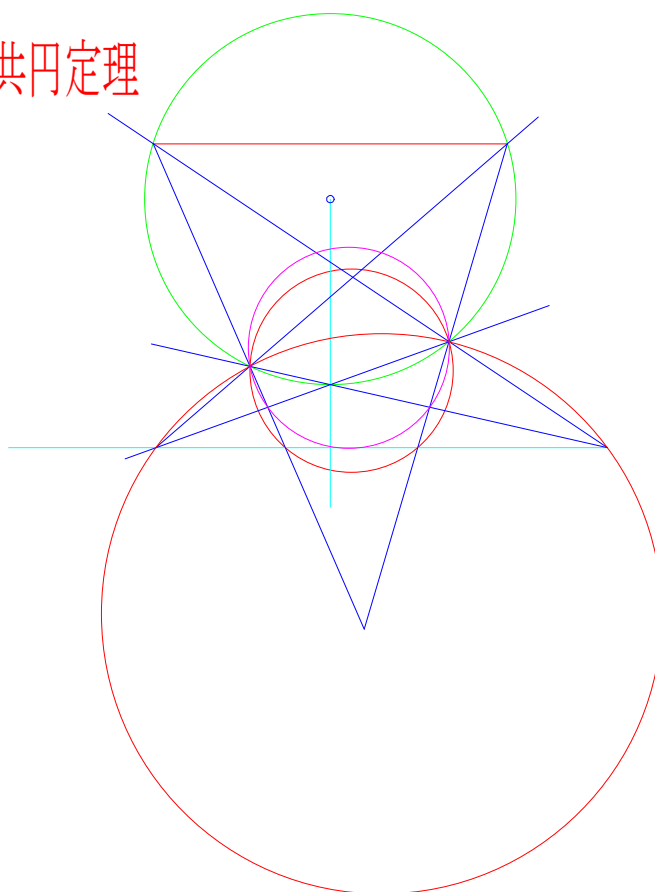

蛭子井博孝

HI-353-1

h-11-6 平行共円定理

2008-11-6

2009-8-7

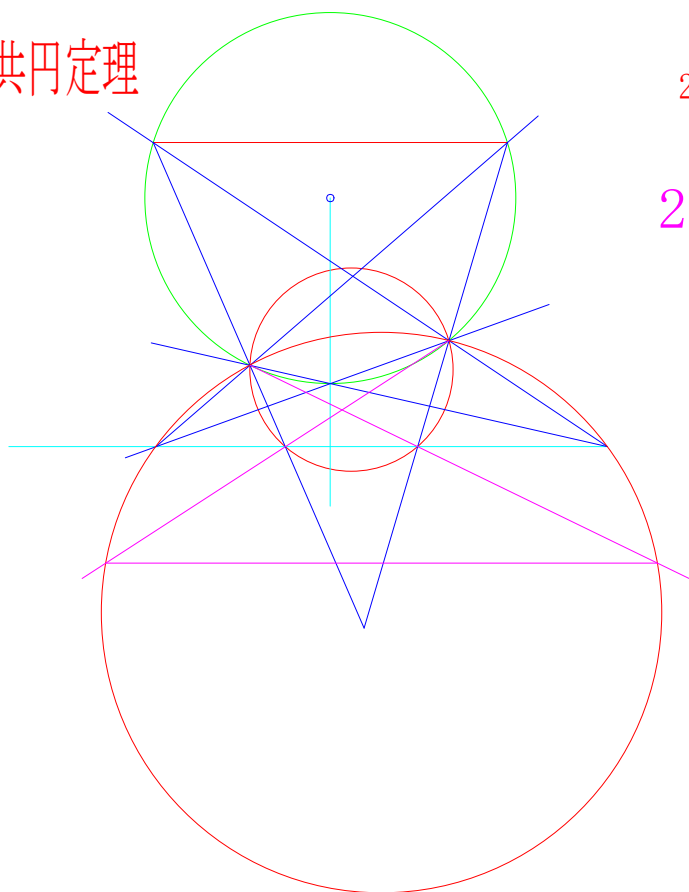

蛭子井博孝

h-11-6 平行共円定理

2009-3-2

星

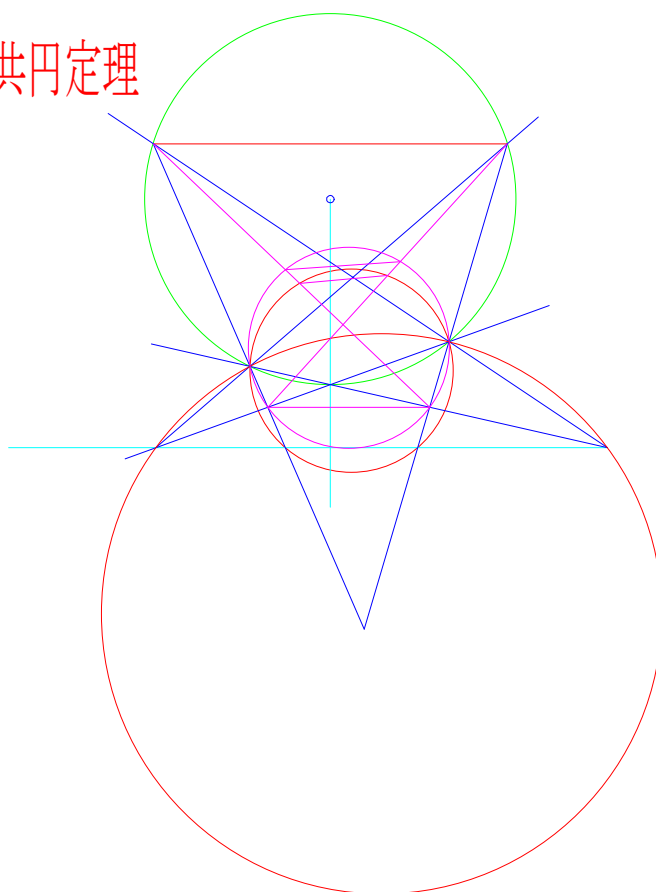

蛭子井博孝

巴の垂直3等分定理

2008-11-8

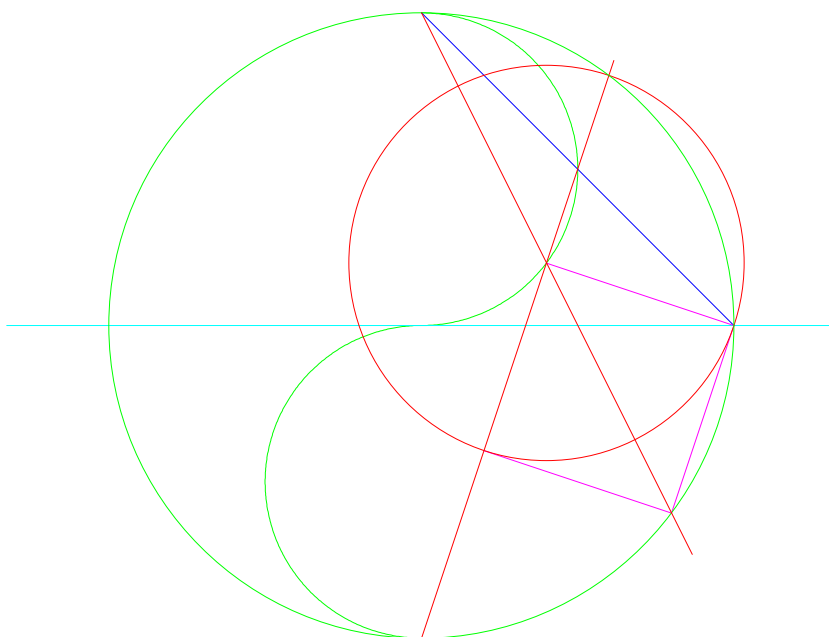

蛭子井博孝

3, 4, 5等分

2009-3-2

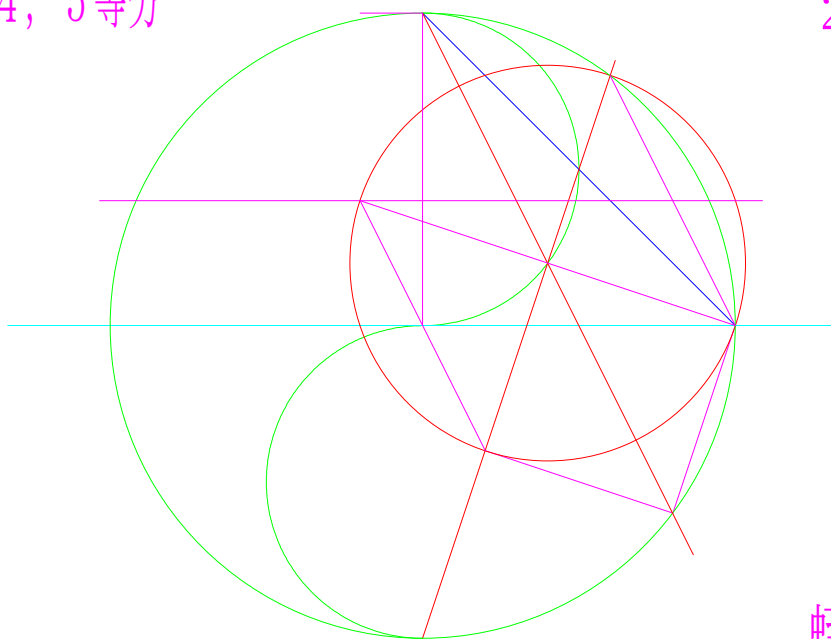

蛭子井博孝

巴の垂直3等分定理

2008-11-8

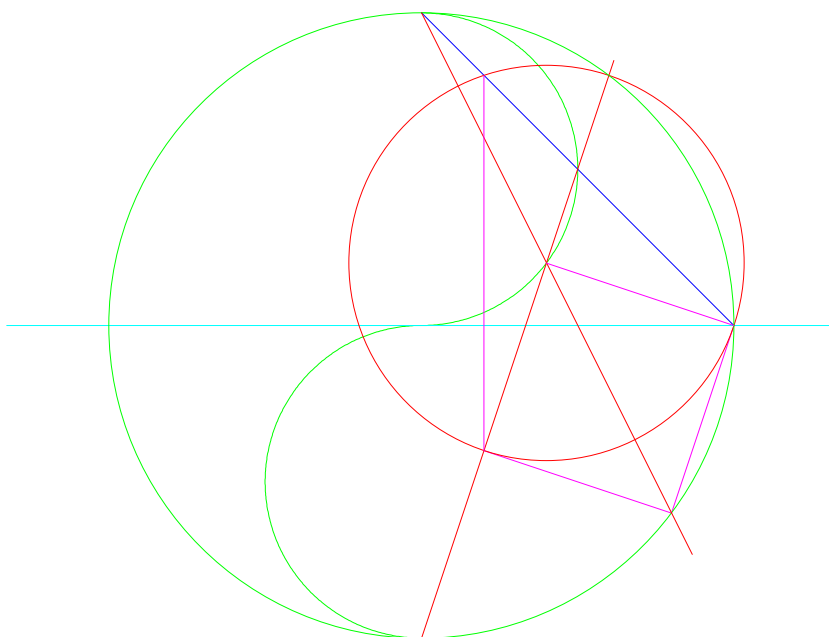

蛭子井博孝

2009-8-9

3, 4, 5等分

2009-3-2

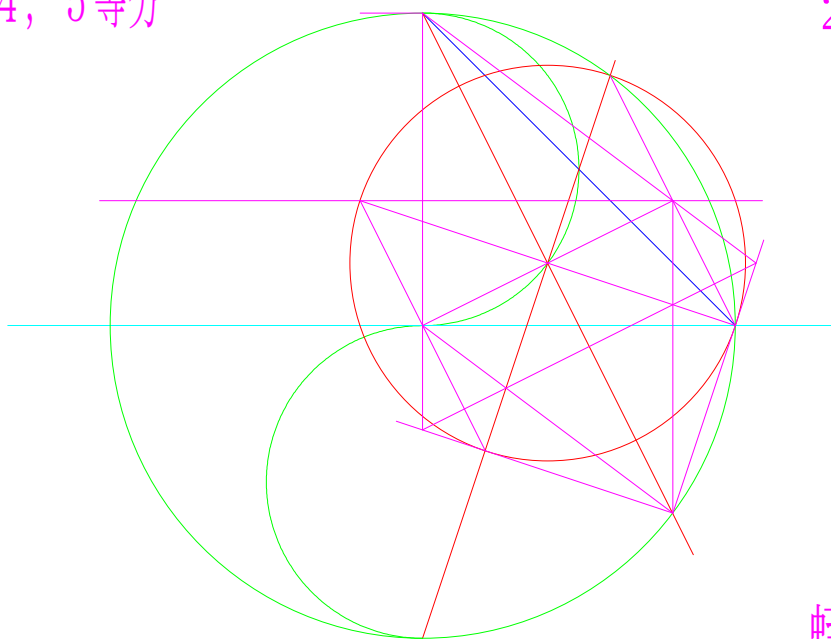

蛭子井博孝

HI-355

円の直径の3等分作図

2008-11-9

円の直径の22等分作図

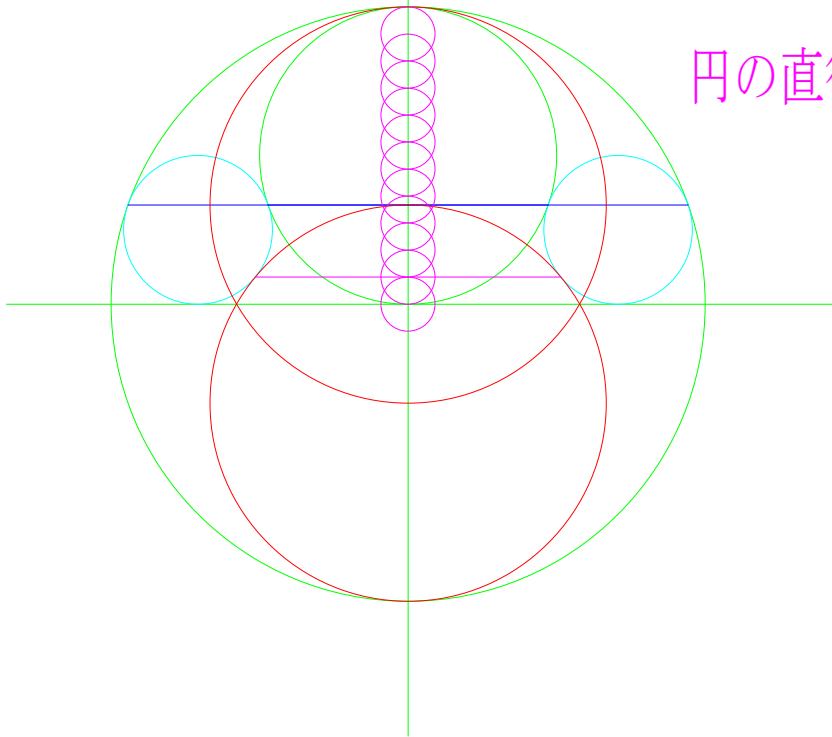

蛭子井博孝

直径の5等分作図

2008-11-9

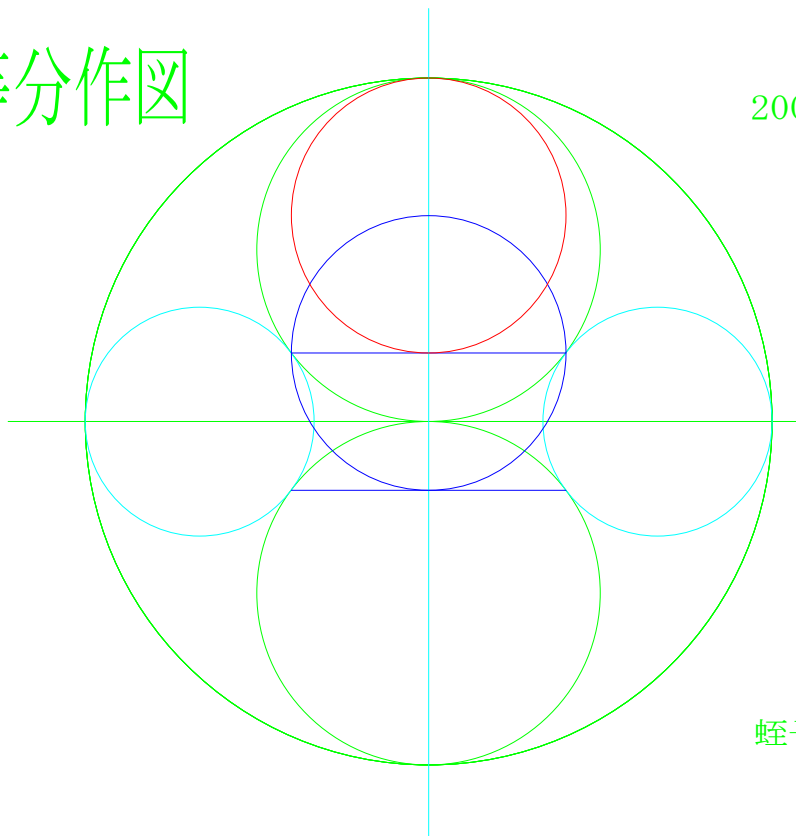

蛭子井博孝

円の直径の3等分作図

2008-11-9

円の直径の22等分作図

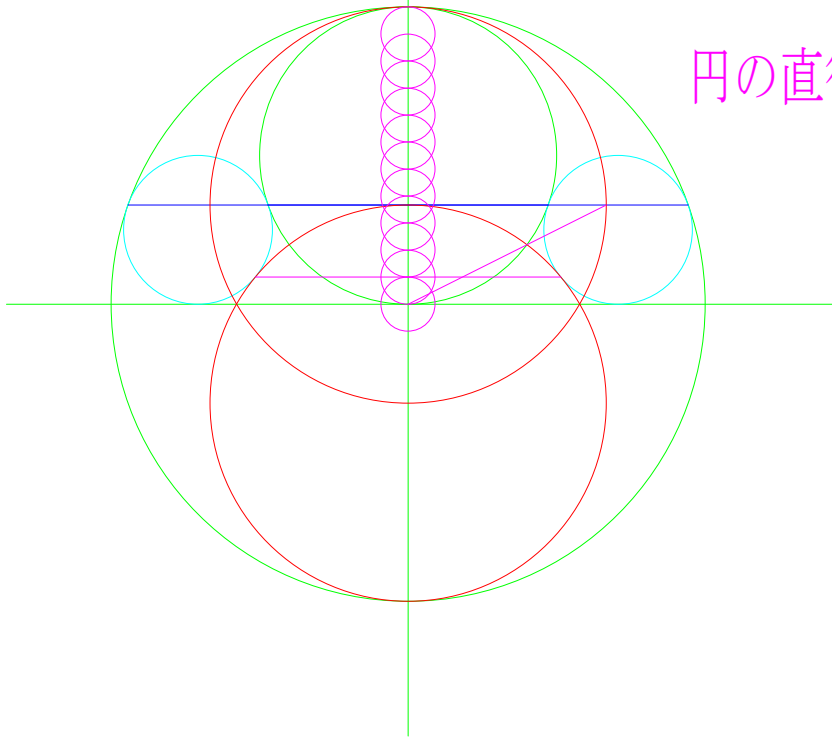

蛭子井博孝

2009-8-9

直径の5等分作図

2008-11-9

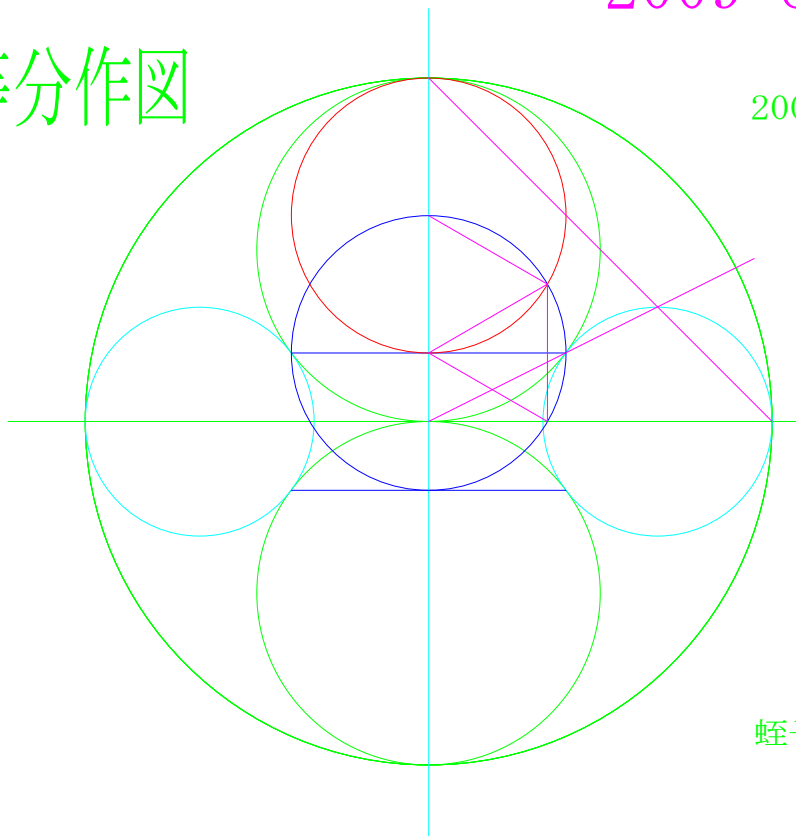

蛭子井博孝

同心円菜の花長方形の定理

HI-356X

2008-11-9

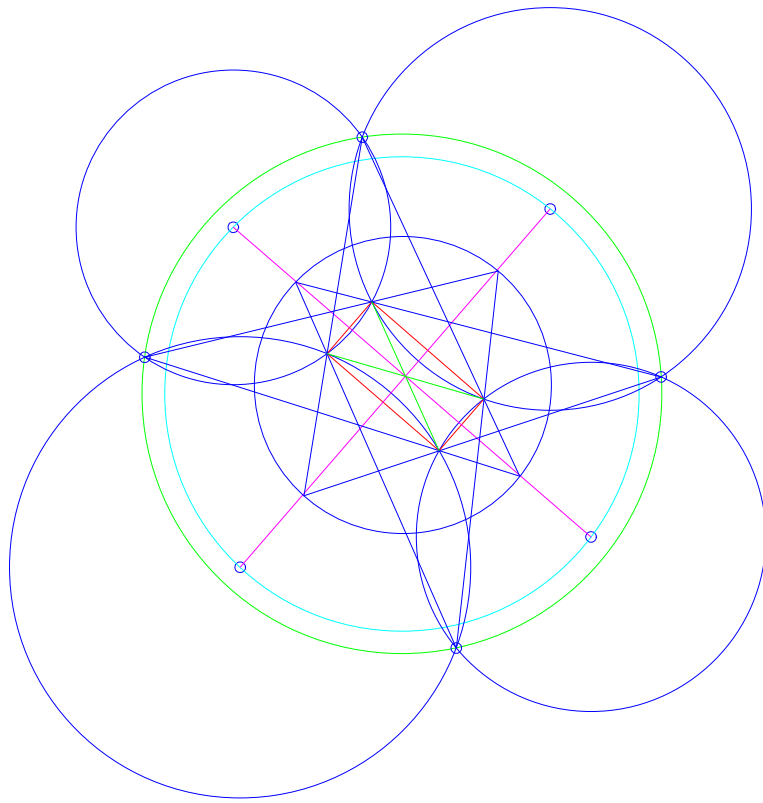

蛭子井博孝

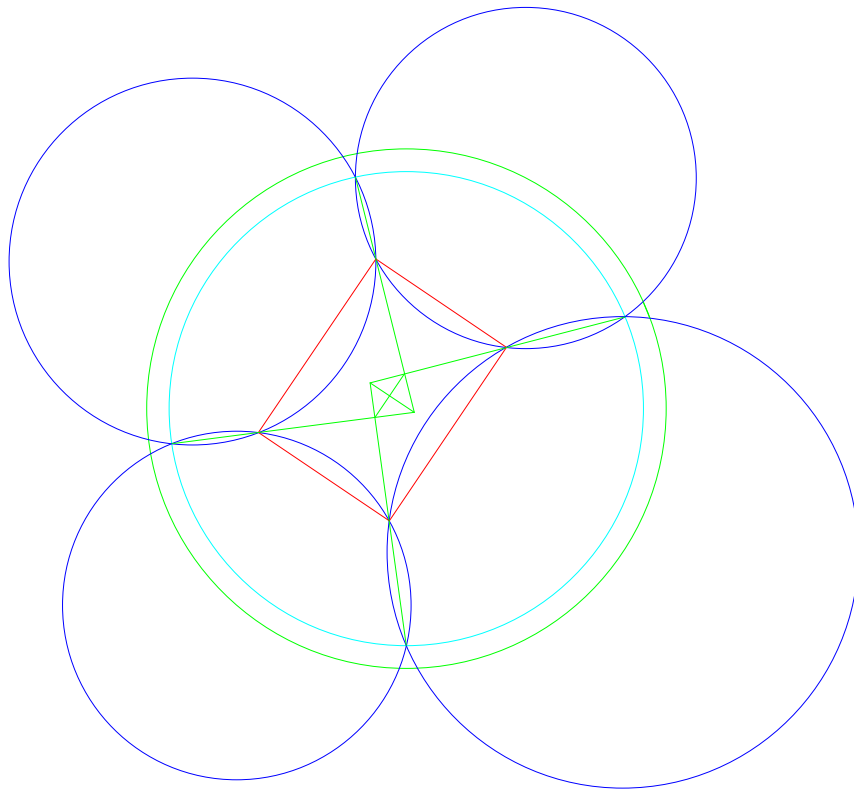

同心円菜の花長方形の定理

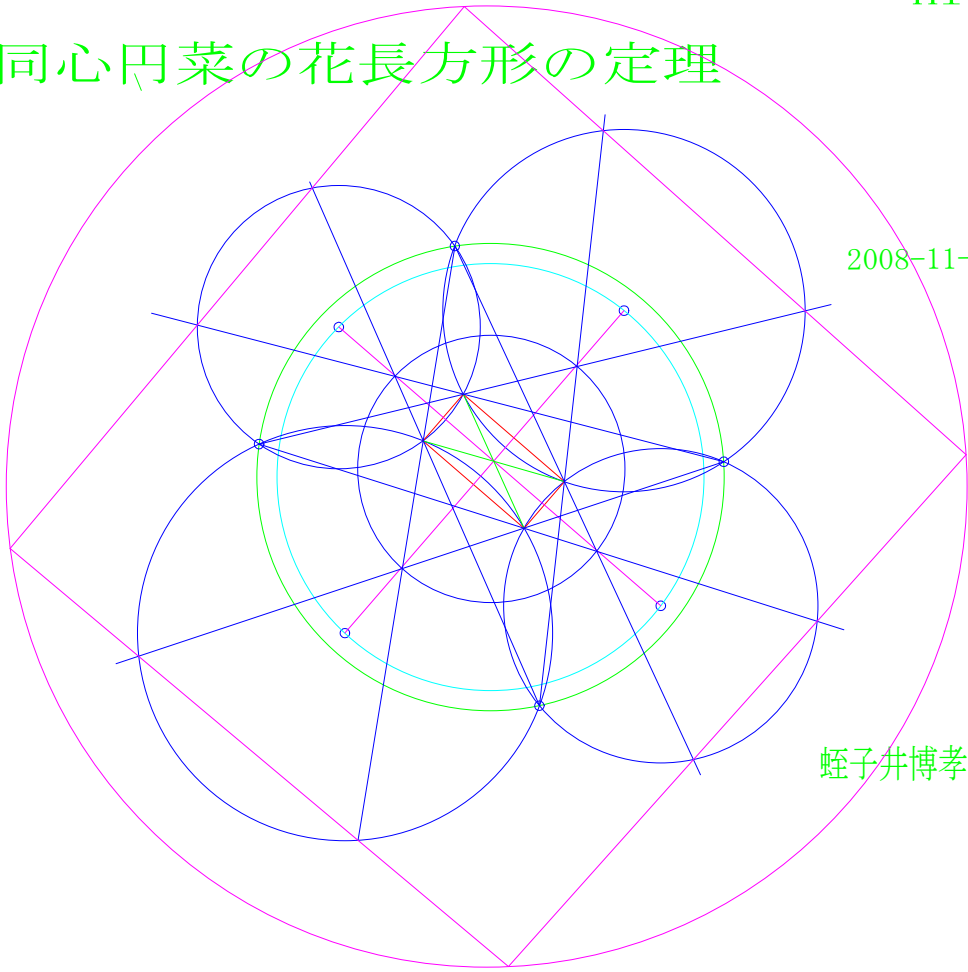

2008-11-9

蛭子井博孝

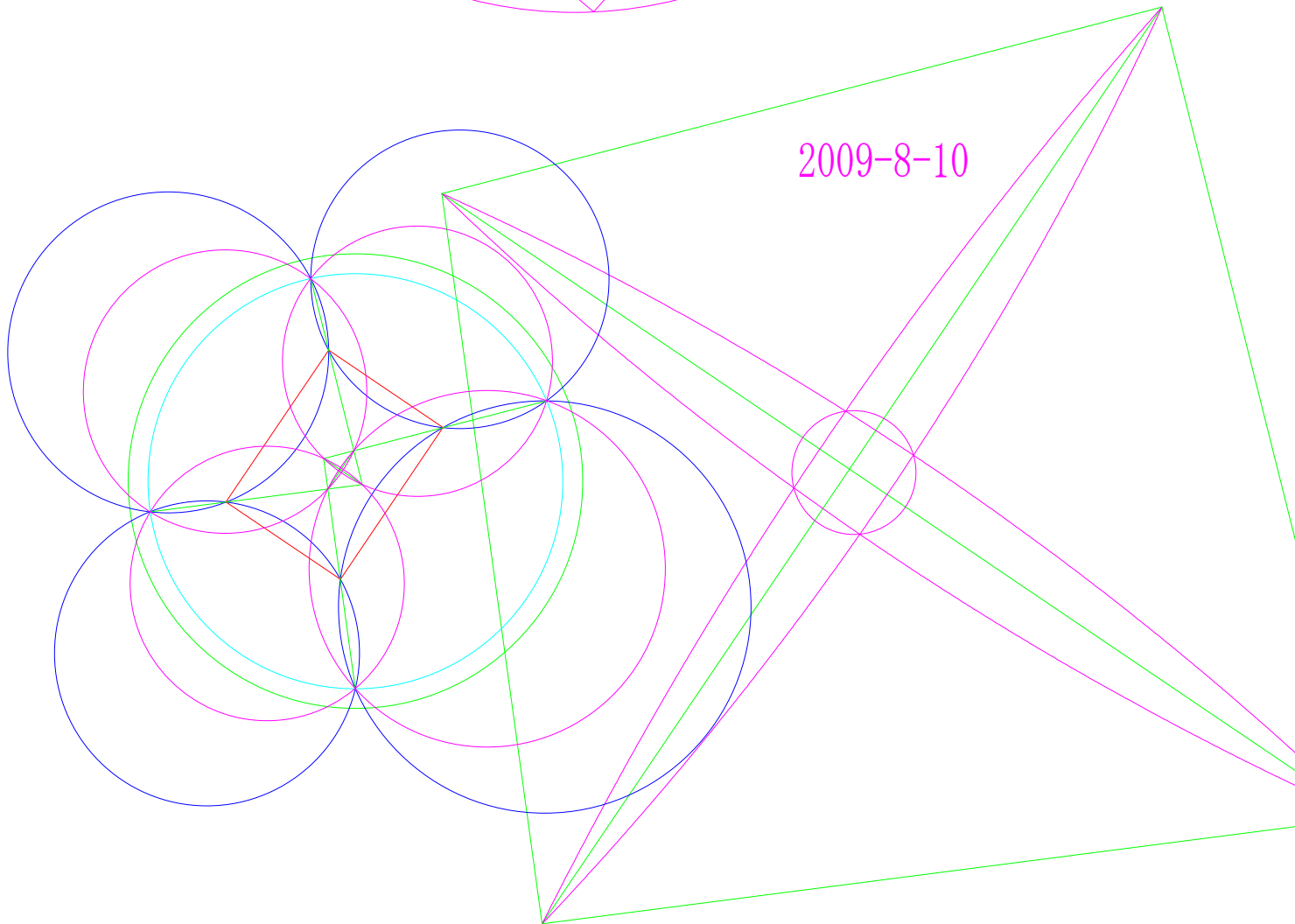

2009-8-10

HI-357

接円共円垂直定理

2008-11-9

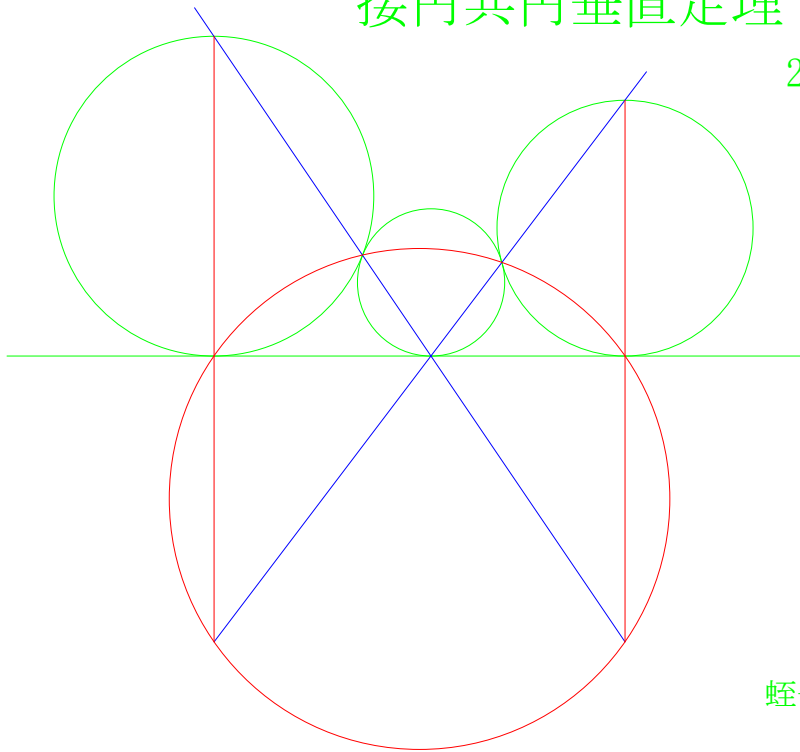

蛭子井博孝

垂直当たり前なのかなあ

2009-3-3

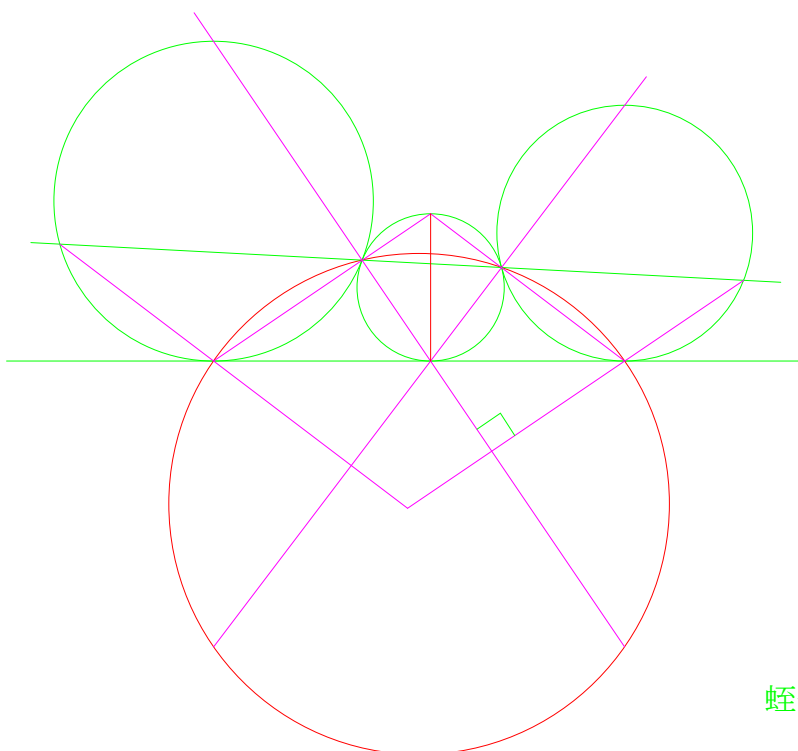

蛭子井博孝

接円共円垂直定理

2008-11-9

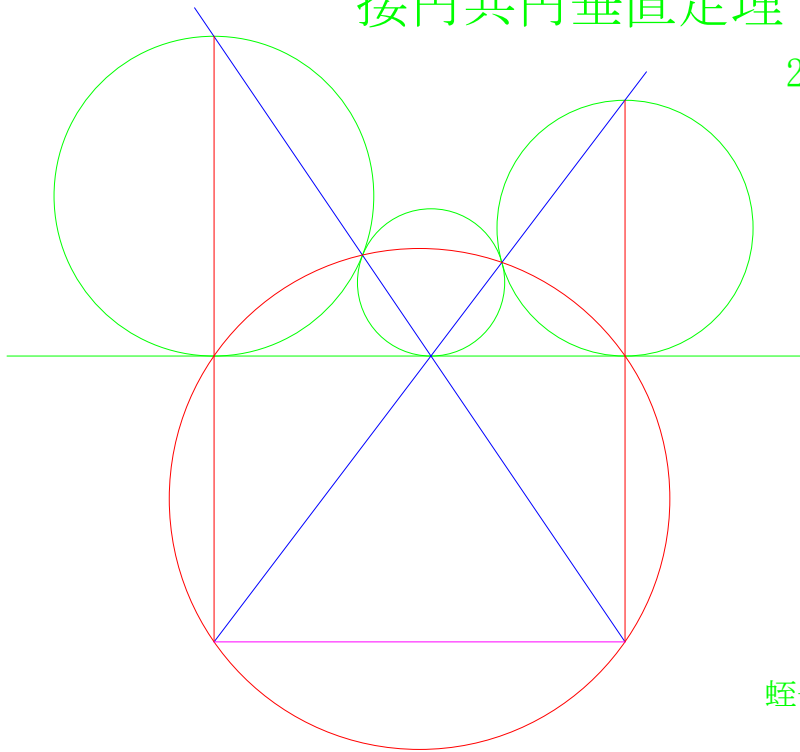

蛭子井博孝

垂直当たり前なのかなあ

2009-3-3

2009-8-10

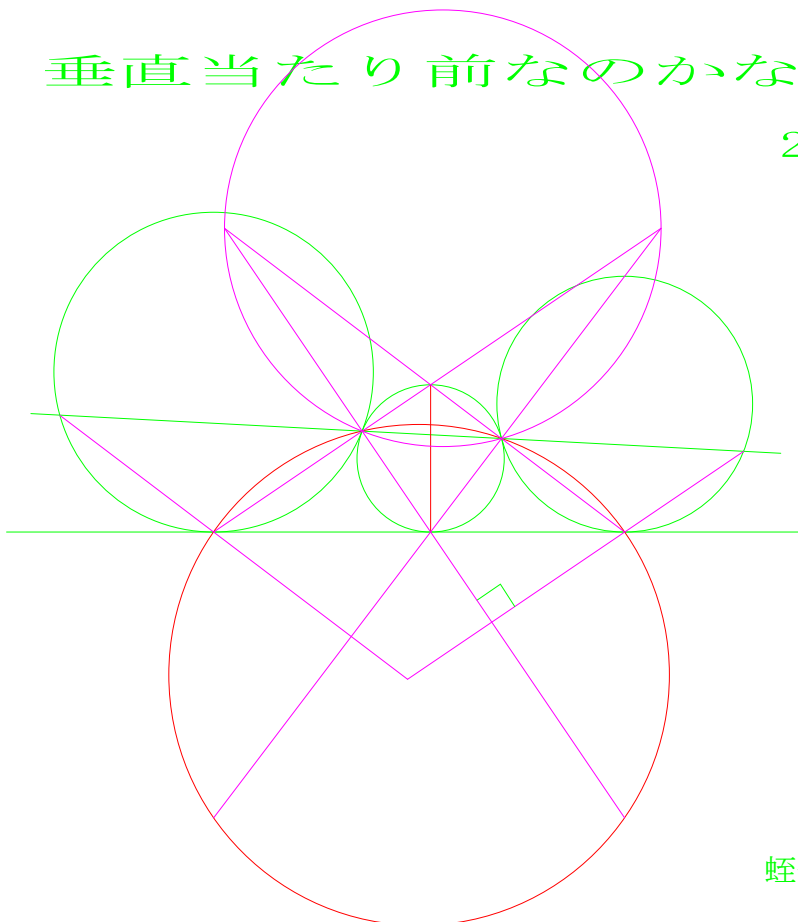

蛭子井博孝

h-11-10 2等辺三角形2題

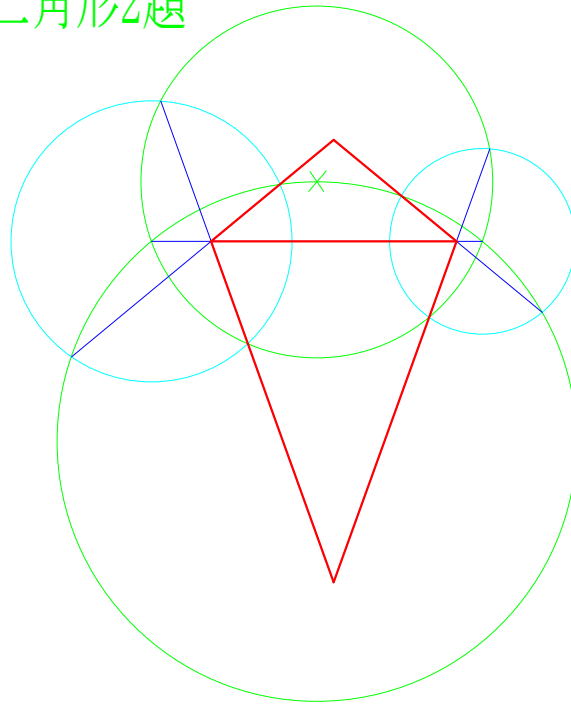

2008-11-10

蛭子井博孝

見つからない。

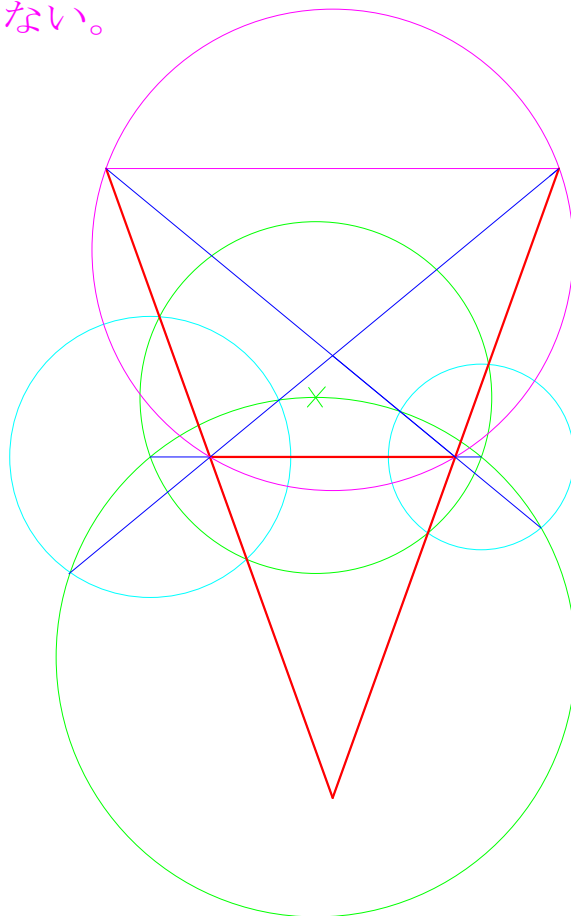

2009-3-3

蛭子井博孝

h-11-10 2等辺三角形2題

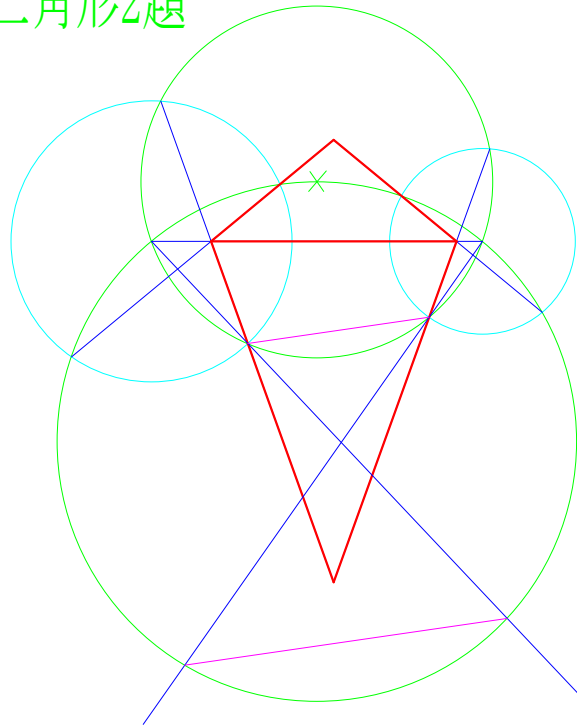

2008-11-10

蛭子井博孝

見つからない。

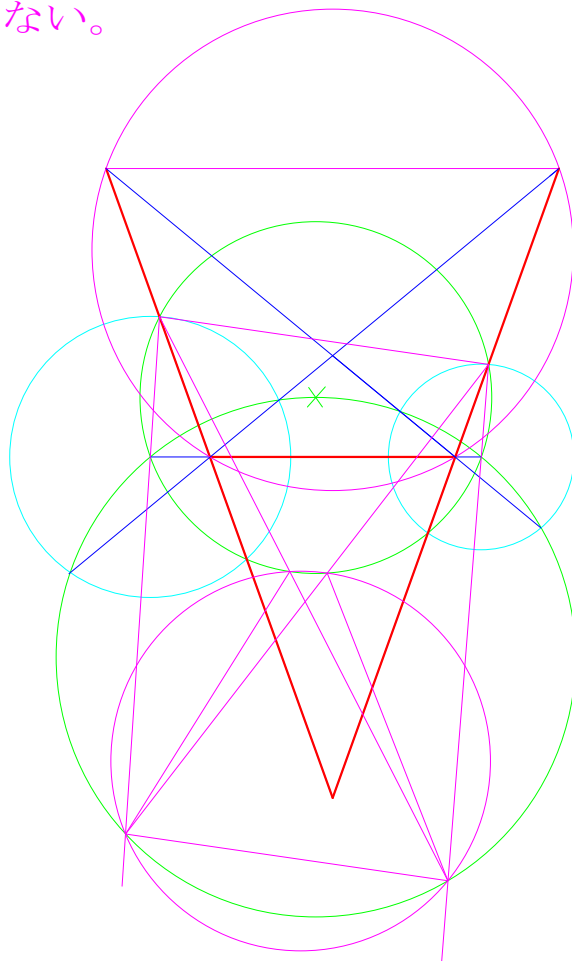

2009-3-3

2009-8-12

蛭子井博孝

例の平行線定理加えただけです、それでもうれしい。

正三角形と正方形の定理

2008-11-12

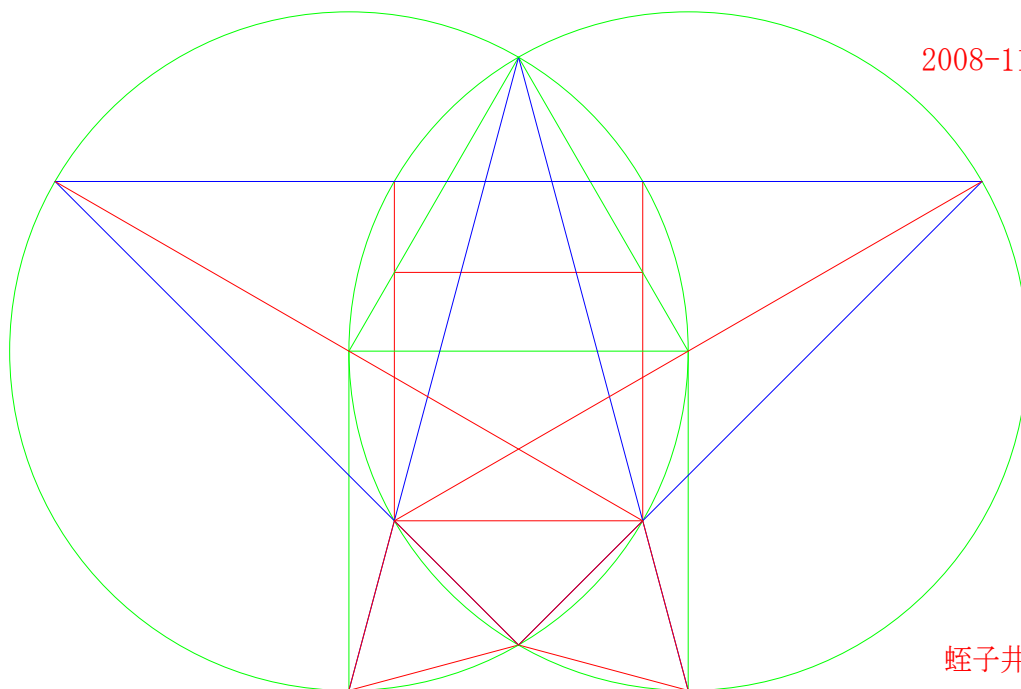

蛭子井博孝

2009-3-3

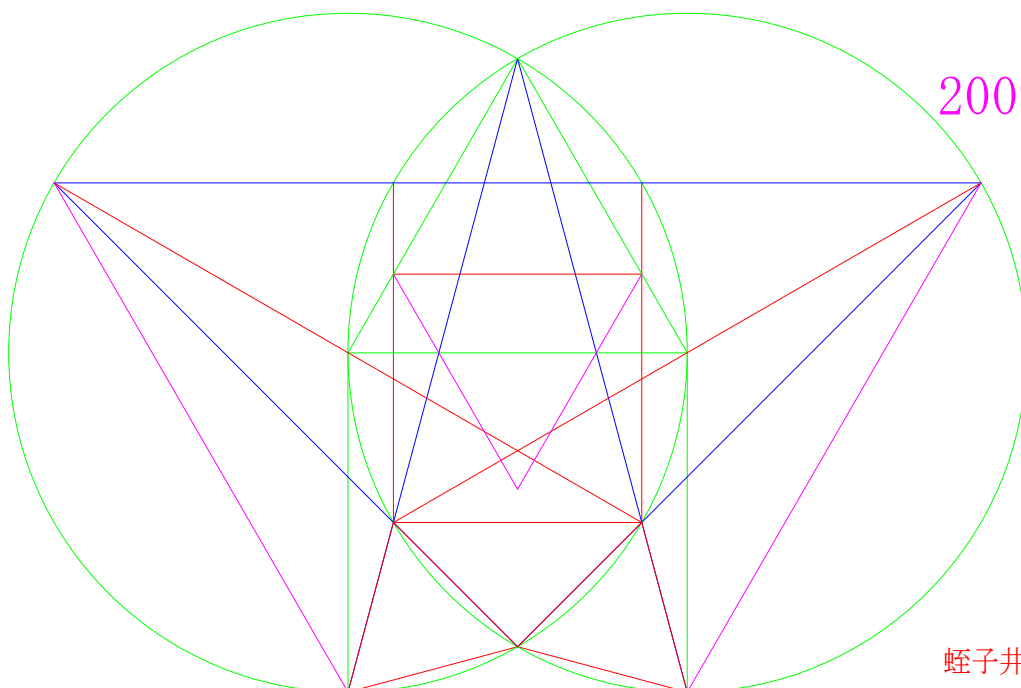

蛭子井博孝

月花のなくて幾何する一人かな

正三角形と正方形の定理

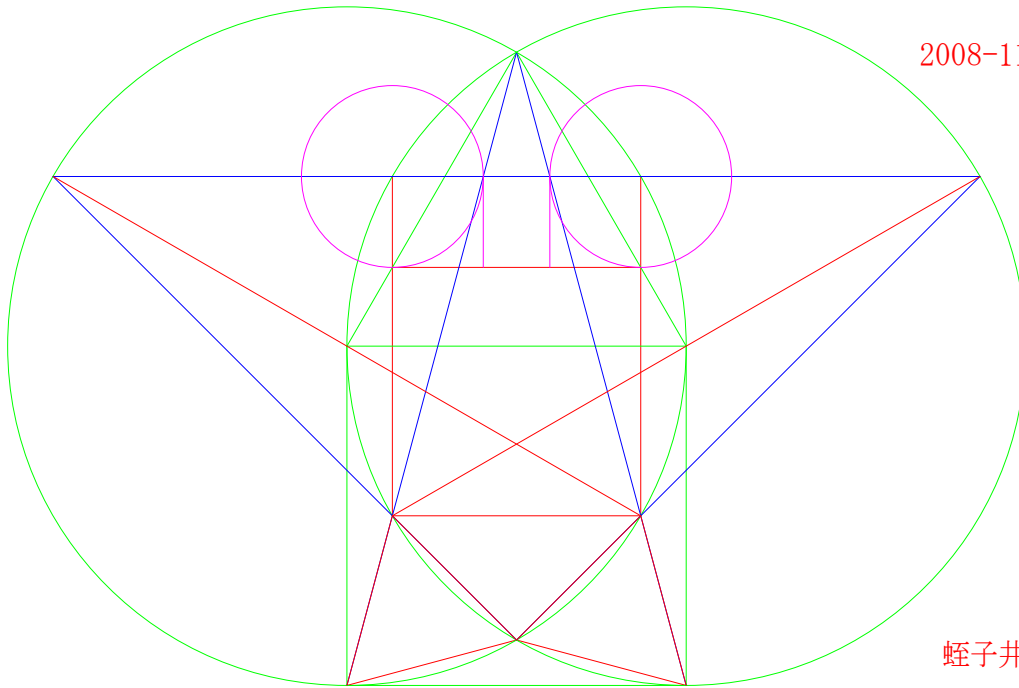

2008-11-12

蛭子井博孝

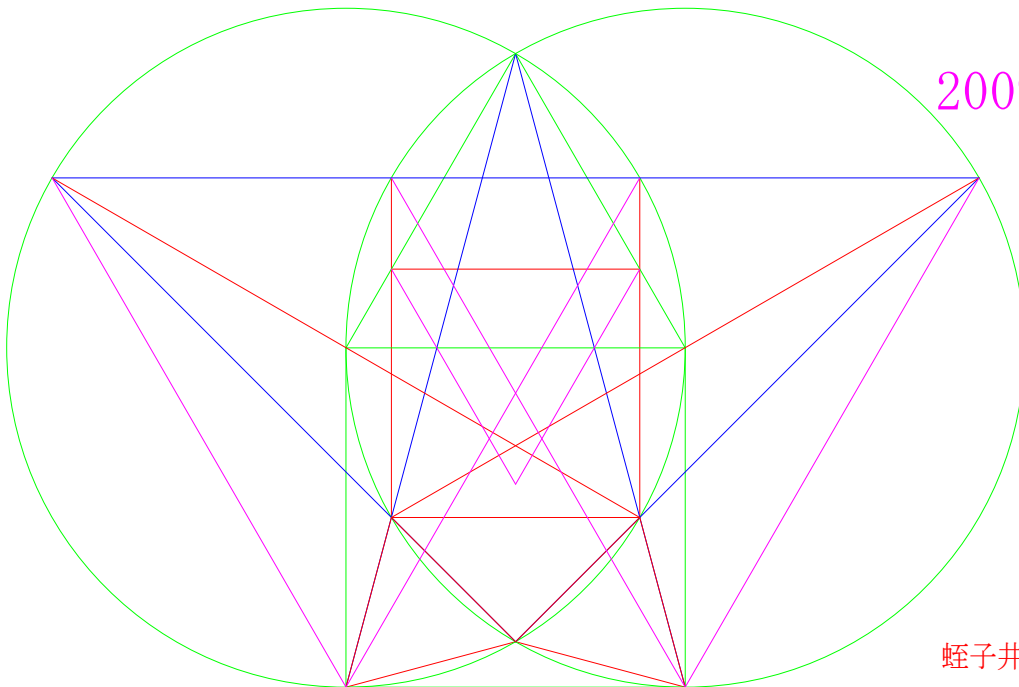

2009-3-3

蛭子井博孝

2009-8-12

月花のなくて幾何する一人かな

HI-360

卍の定理

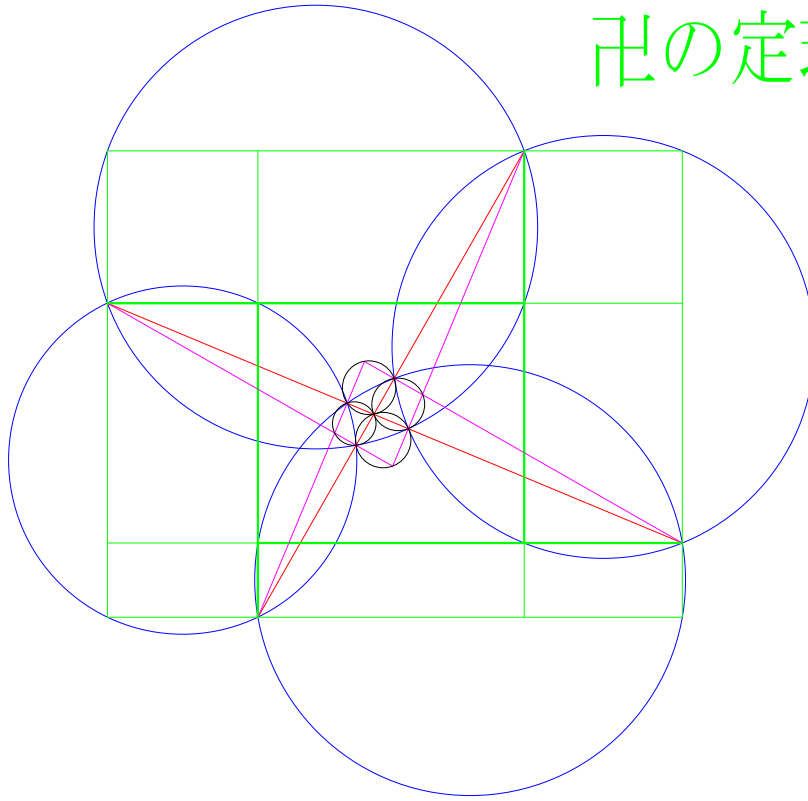

2008-10-28

蛭子井博孝

これは定理でなく，文様だね。ごめんね

2009-3-3

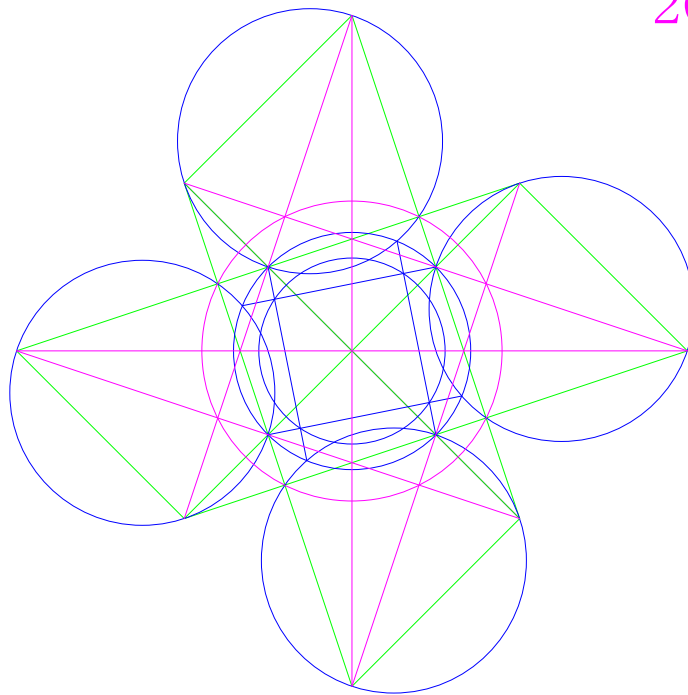

蛭子井博孝

HI-360-1

卍の定理

2009-8-12

2008-10-28

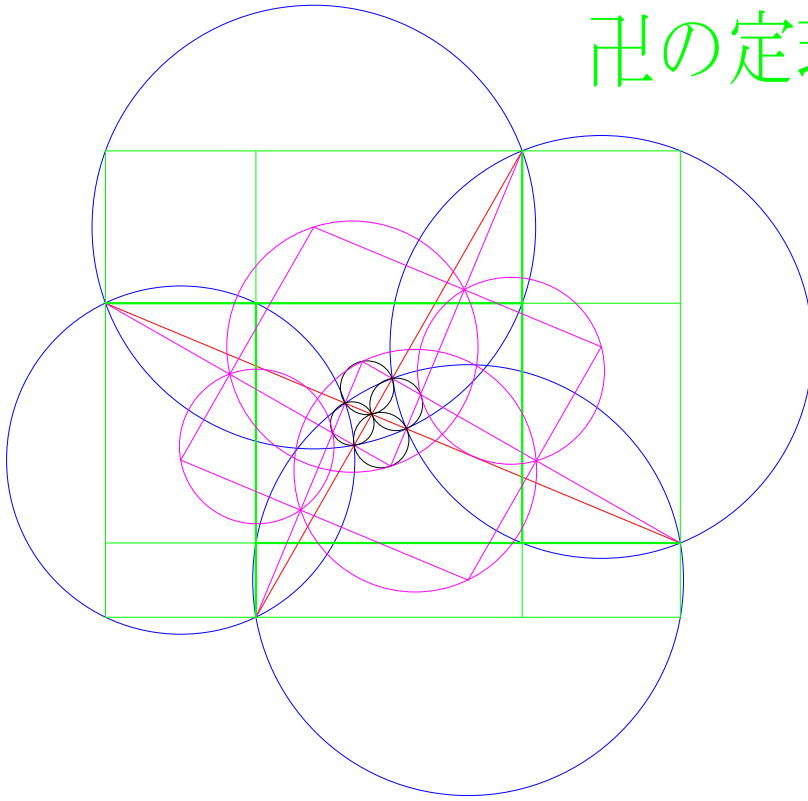

蛭子井博孝

これは定理でなく，文様だね。ごめんね

2009-3-3

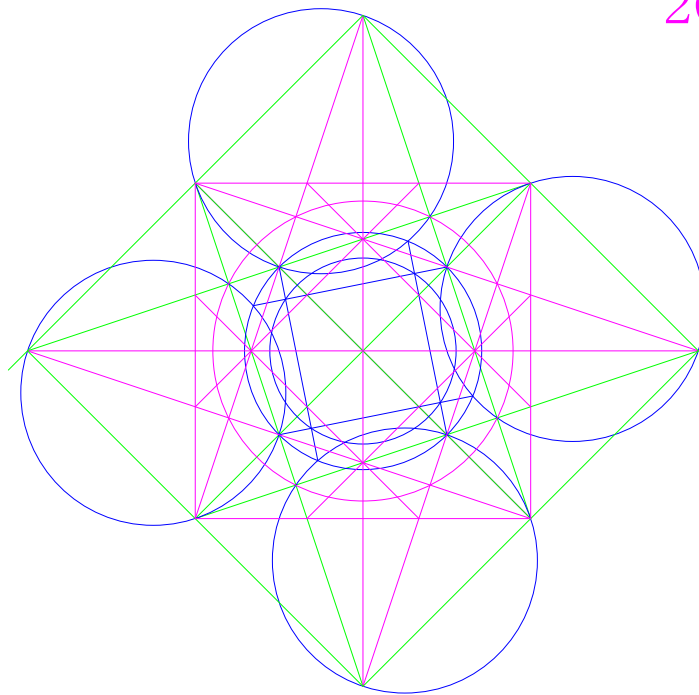

蛭子井博孝

八翠会の定理

HI-361

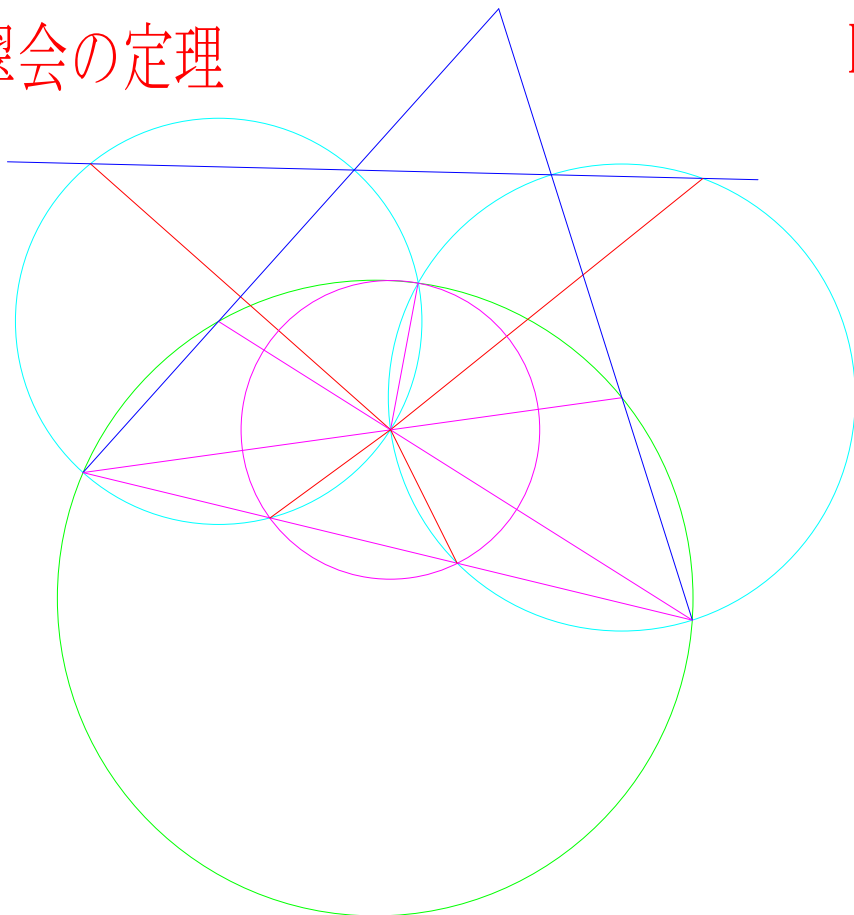

離れた円の交点は如何に

2009-3-3

HEX

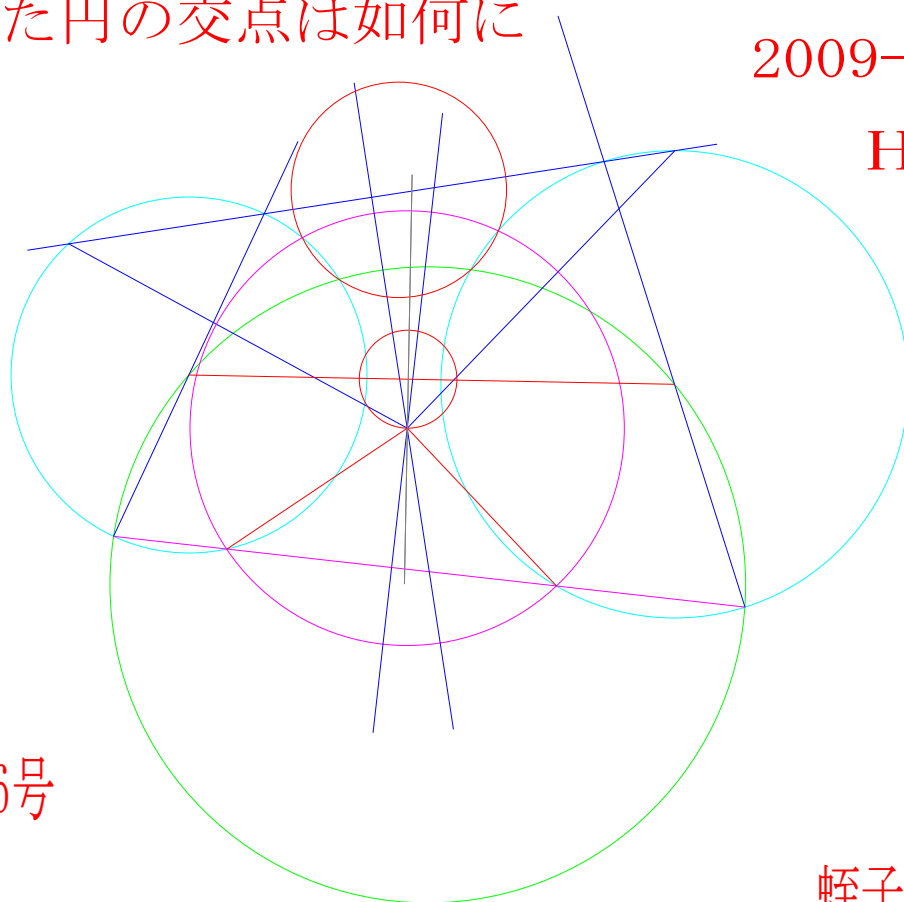

ワープ6号

蛭子井博孝

HI-361-1

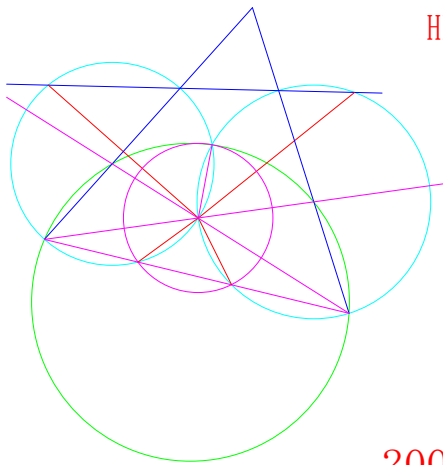

HI-361

離れた円の交点は如何に

2009-3-3

HEX

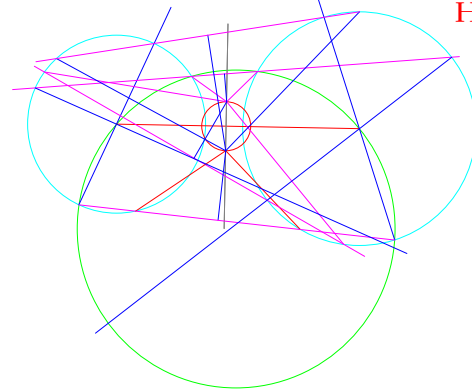

2009-3-3

HEX

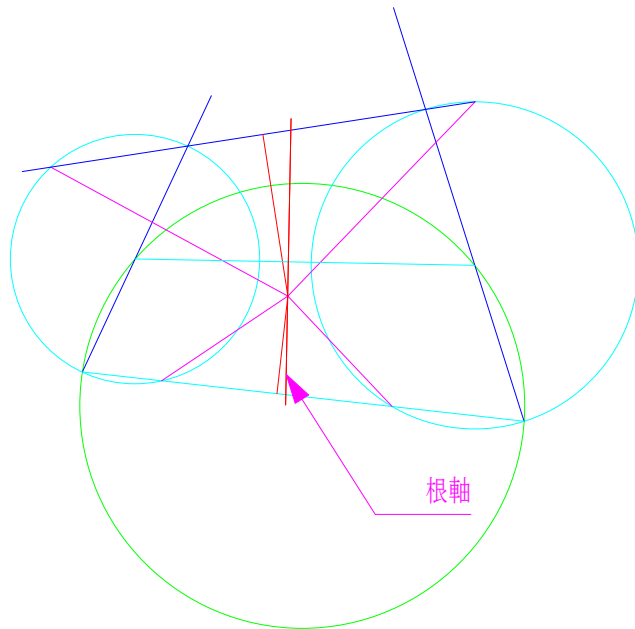

2009-8-14

蛭子井博孝

根軸

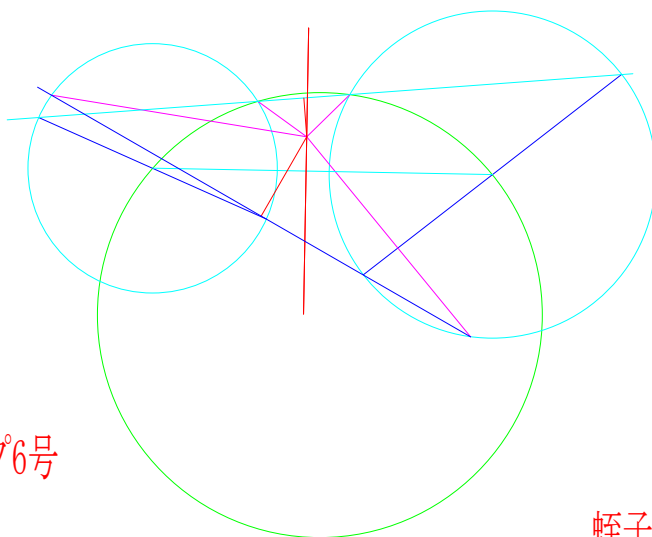

ワープ6号

蛭子井博孝

h-11-10 共円長方形の定理

2008-11-10

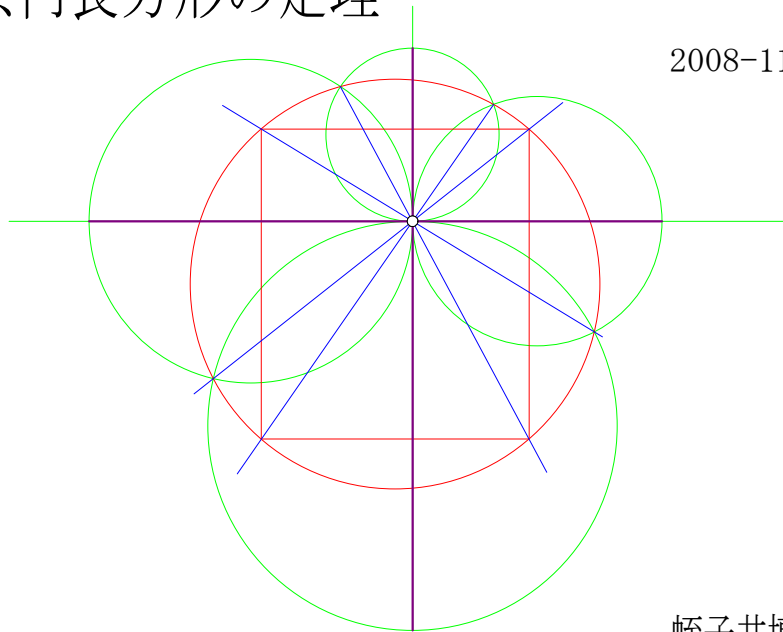

蛭子井博孝

円や直線を愛しまないと生まれない

2009-3-3

HEX

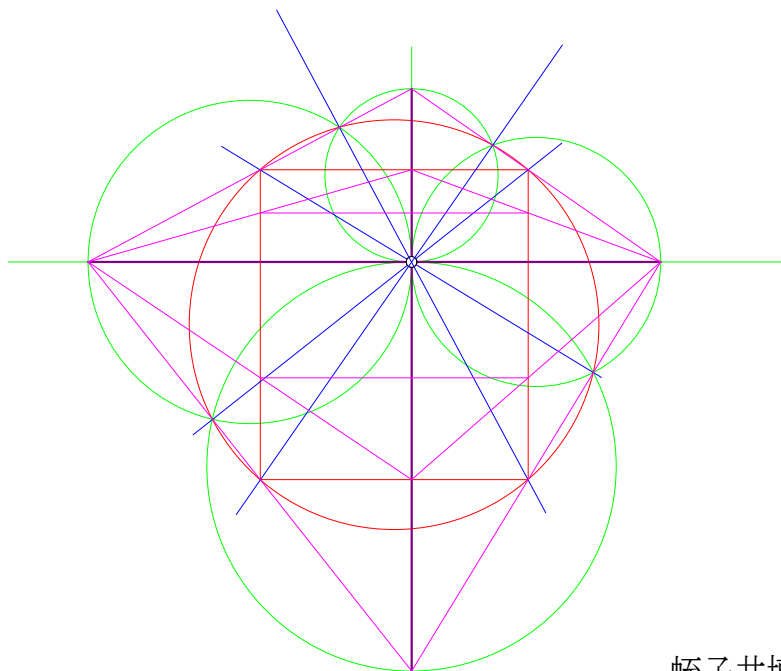

蛭子井博孝

h-11-10 共円長方形の定理

2008-11-10

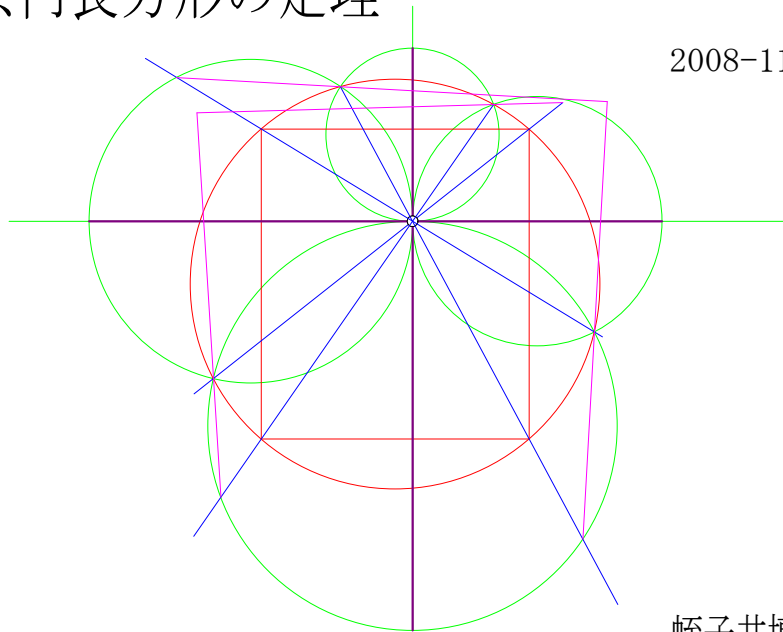

蛭子井博孝

円や直線を愛しまないと生まれない

人の幸せって、単純結論を見つけること

2009-8-19

2009-3-3

HEX

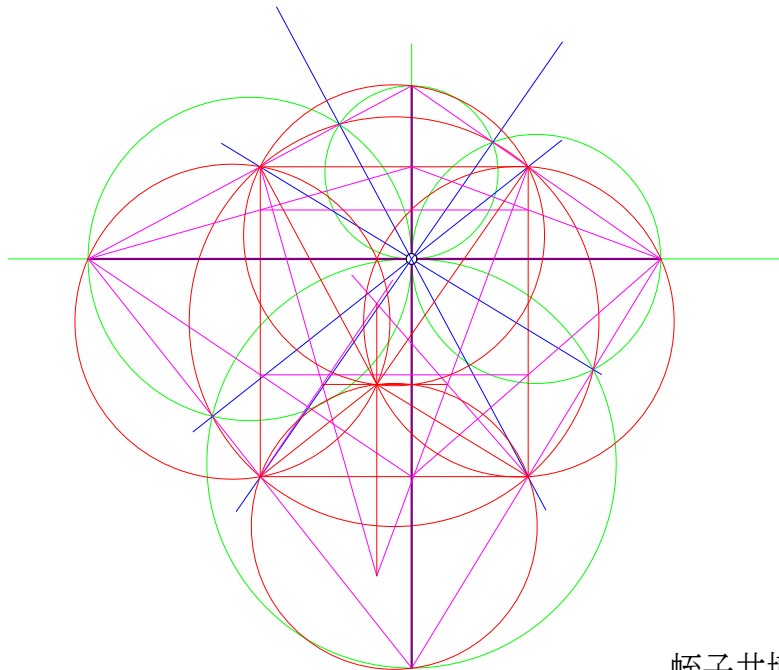

蛭子井博孝

HI-363

h-11-10 長方形2題の定理

2008-11-10

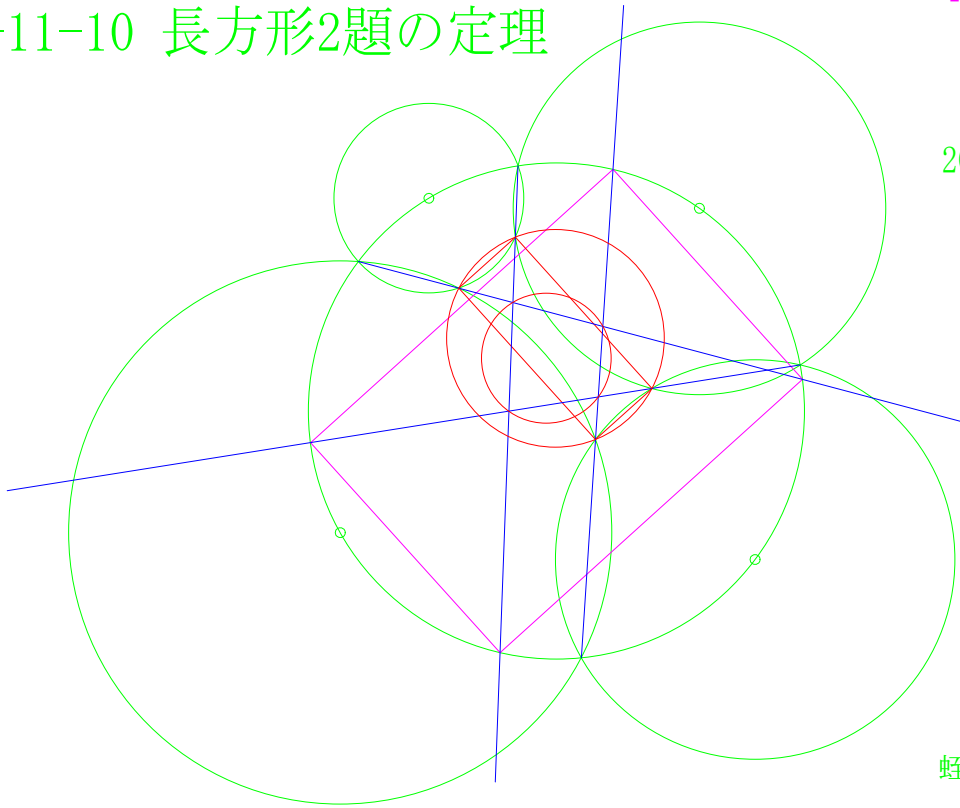

蛭子井博孝

2009-3-3

HEX

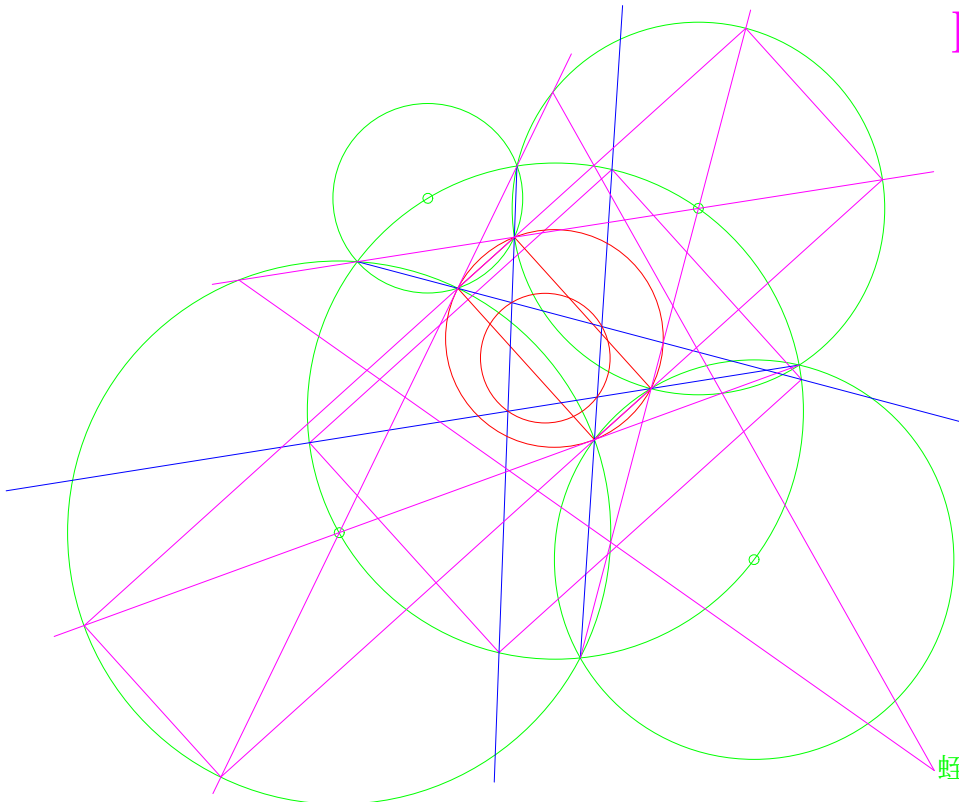

蛭子井博孝

HI-363-1

h-11-10 長方形2題の定理

2008-11-10

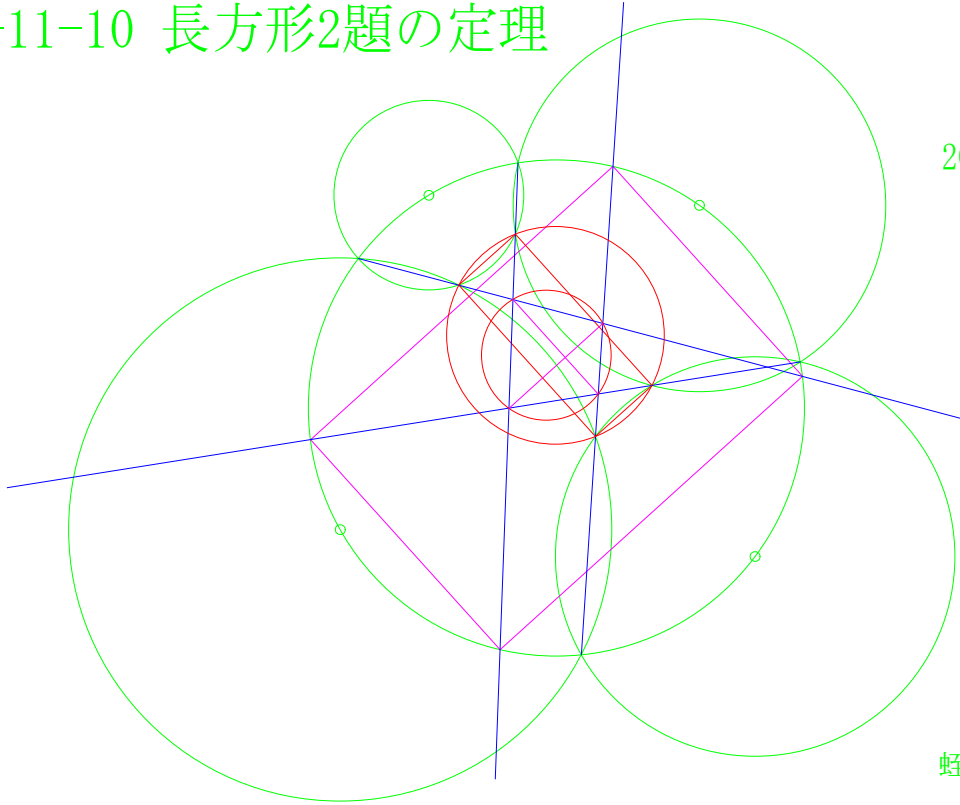

蛭子井博孝

人の幸せって、単純結論を見つけること？ そうよ

2009-3-3

HEX

2009-8-19

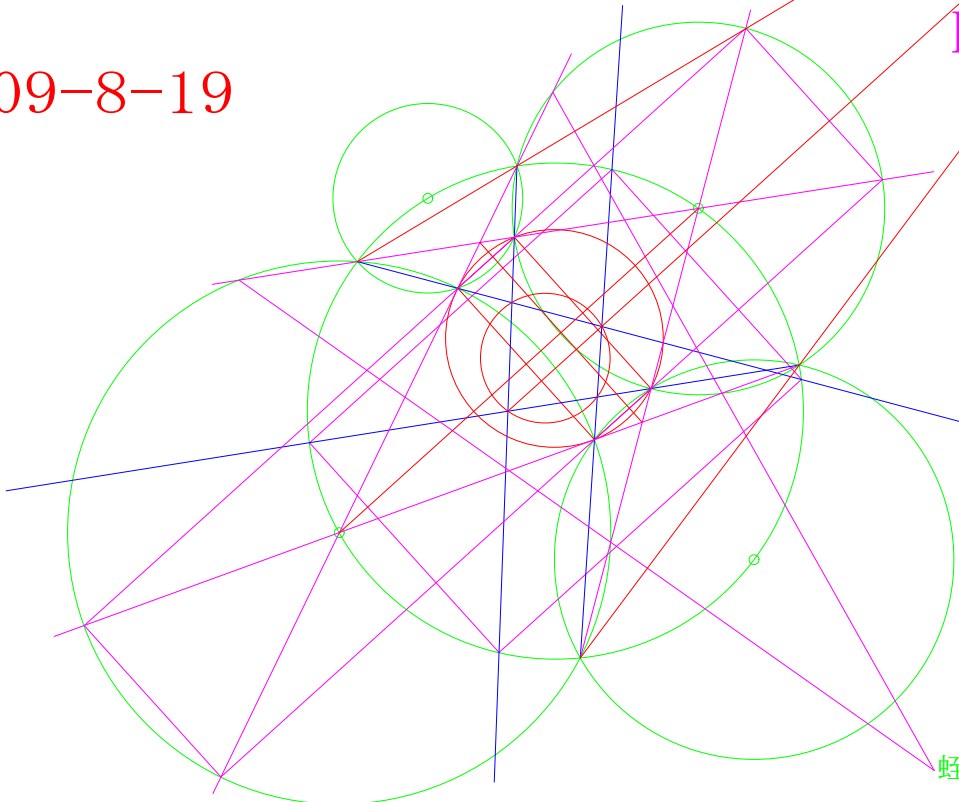

蛭子井博孝

Dovalの2つの補助円の根軸上に焦点はある

HI-364

2008-11-9

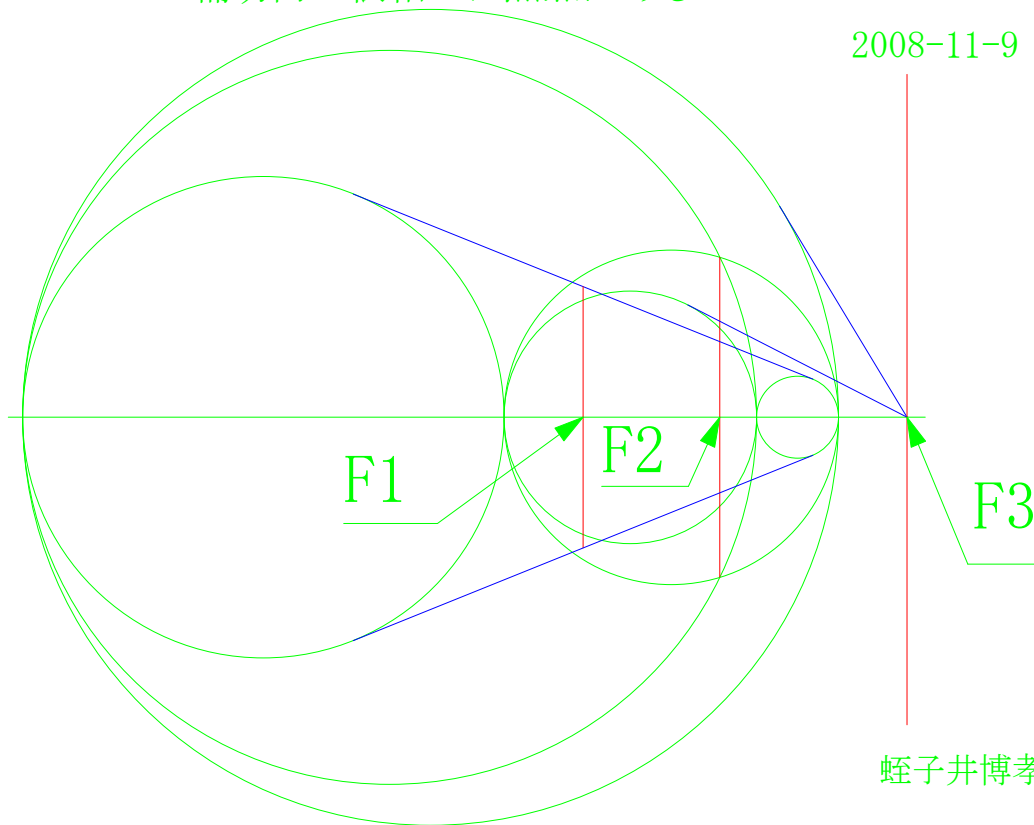

蛭子井博孝

2009-3-3

HEX

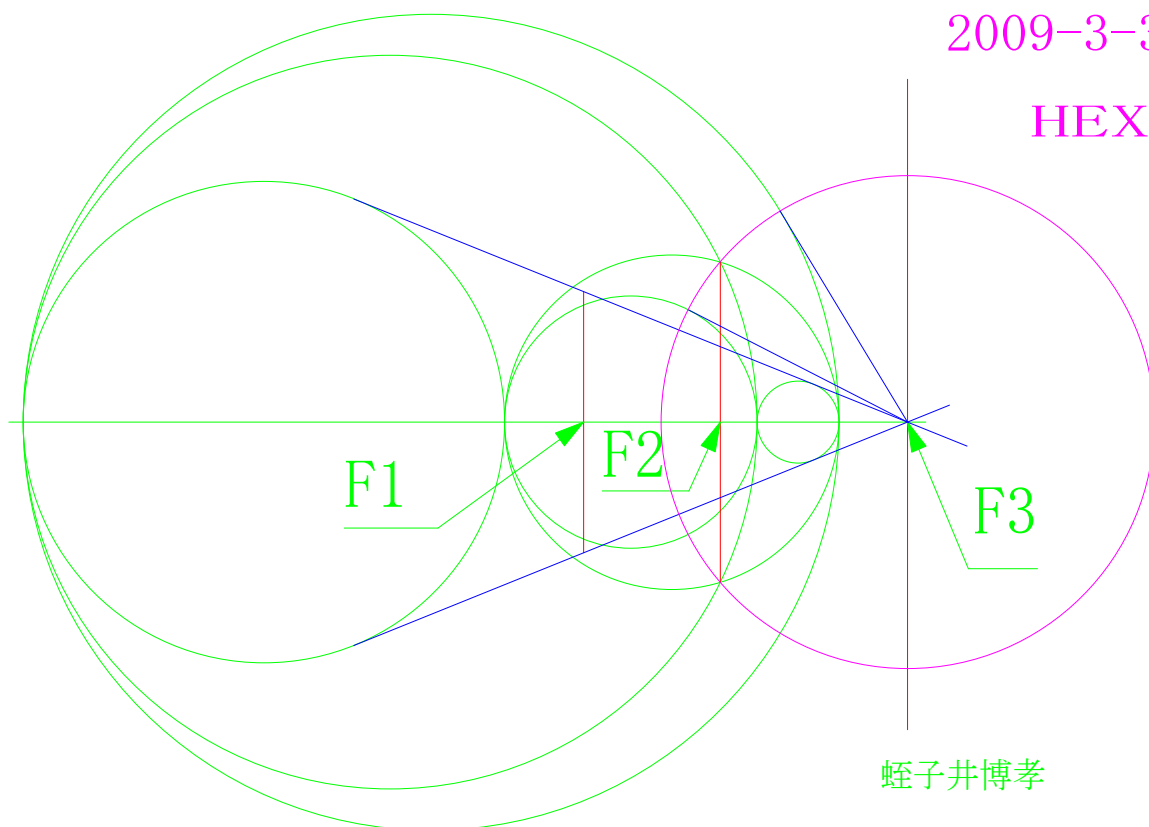

蛭子井博孝

Dovalの2つの補助円の根軸上に焦点はある

HI-364-1

2008-11-9

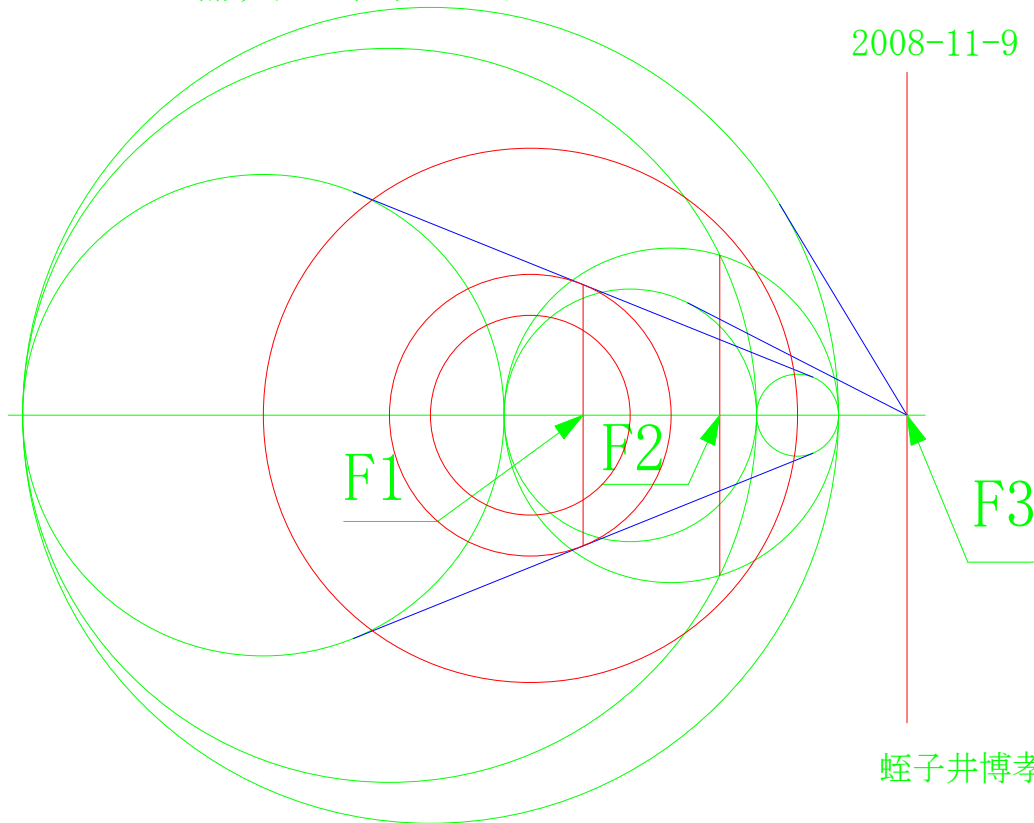

蛭子井博孝

2009-8-19

2009-3-3

HEX

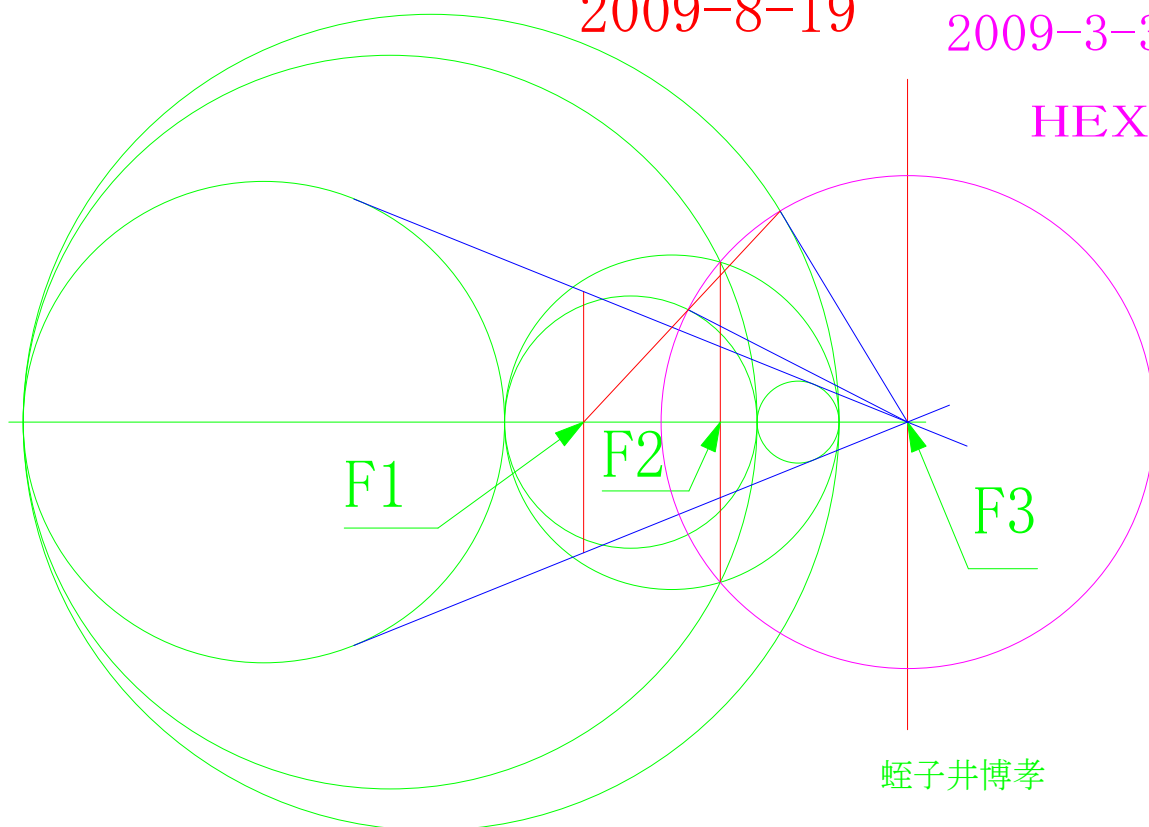

蛭子井博孝

長方形の平行線定理

HI-365

2008-11-10

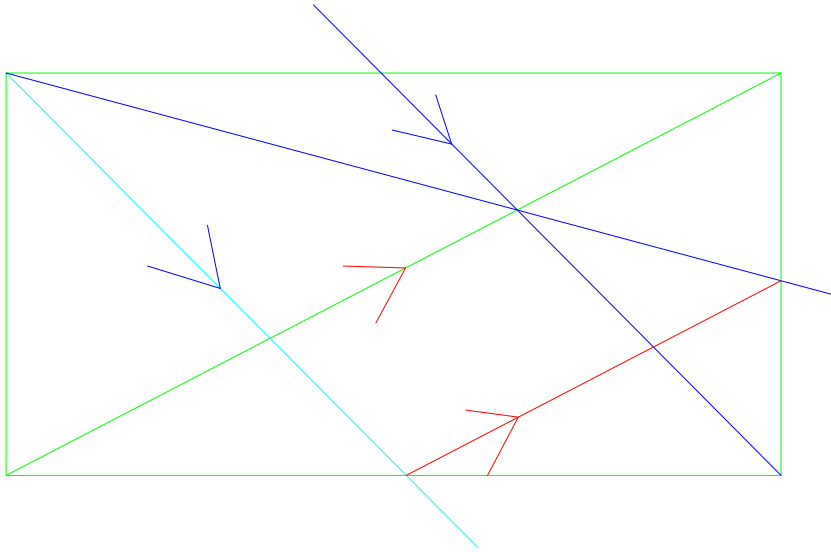

ありがとう長方形

蛭子井博孝

2009-3-3

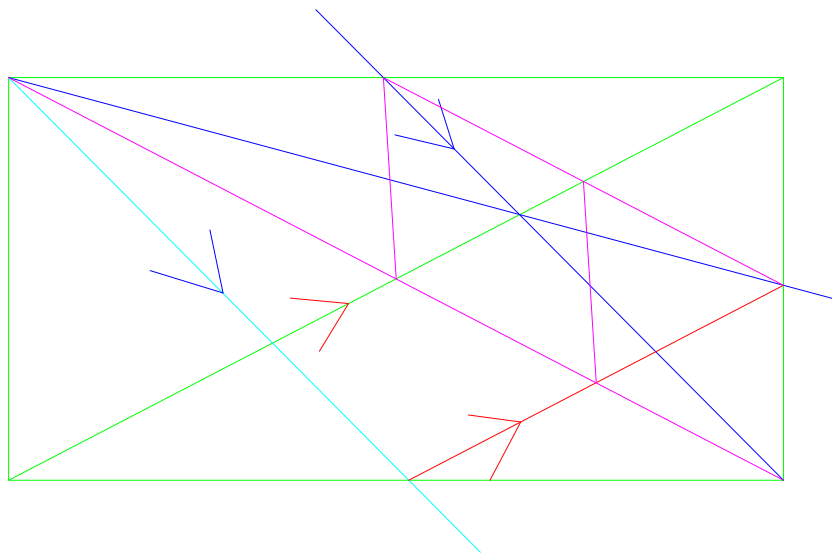

蛭子井博孝

長方形の平行線定理

HI-365-1

2008-11-10

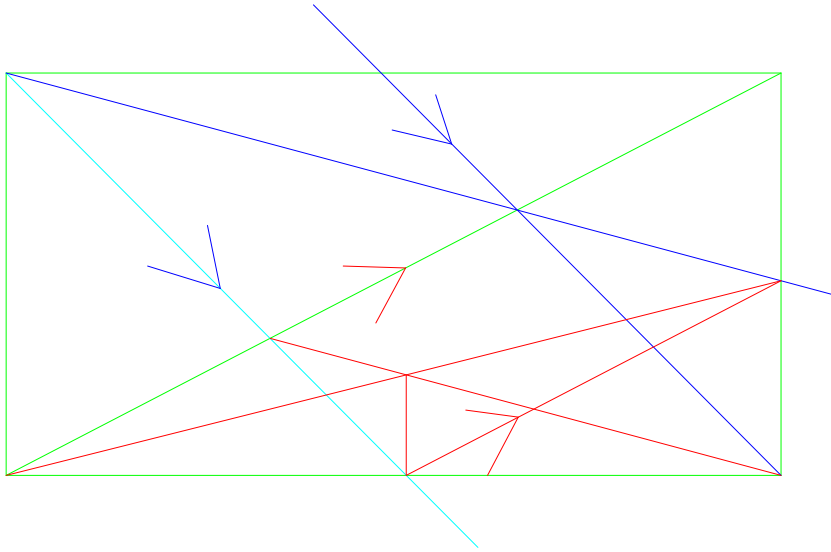

ありがとう長方形

蛭子井博孝

2009-8-19

2009-3-3

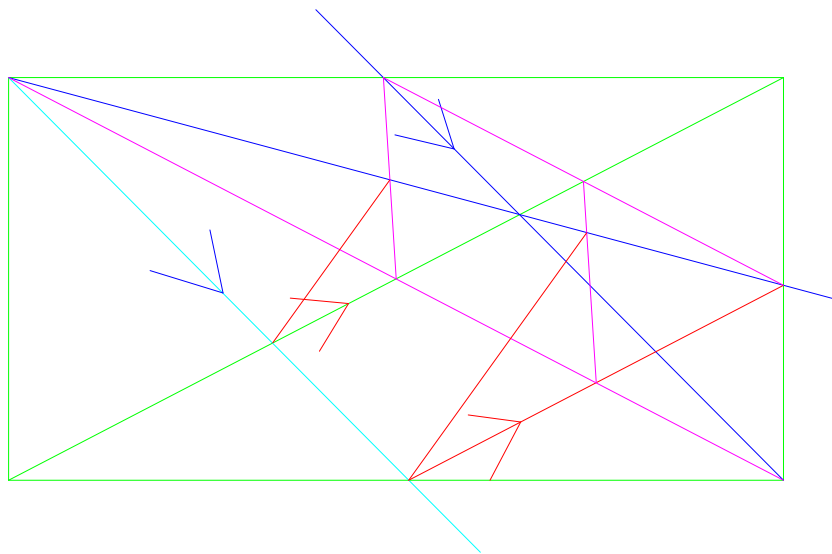

蛭子井博孝

h-11-10 共点3題

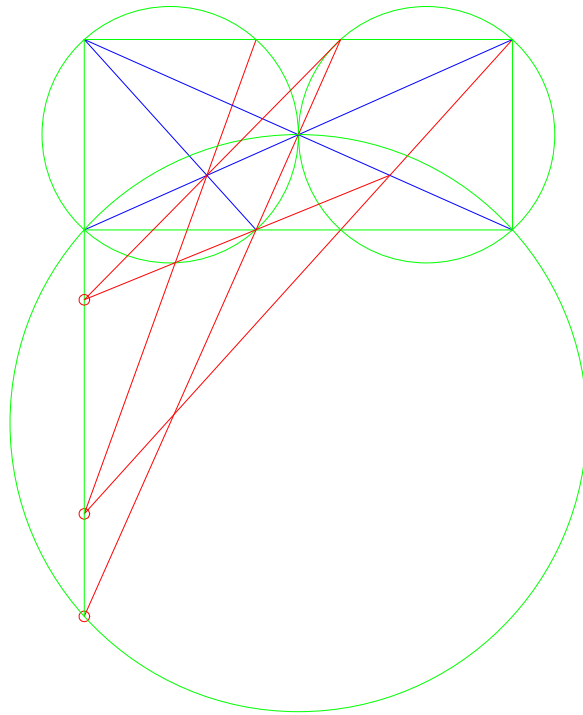

2008-11-10

蛭子井博孝

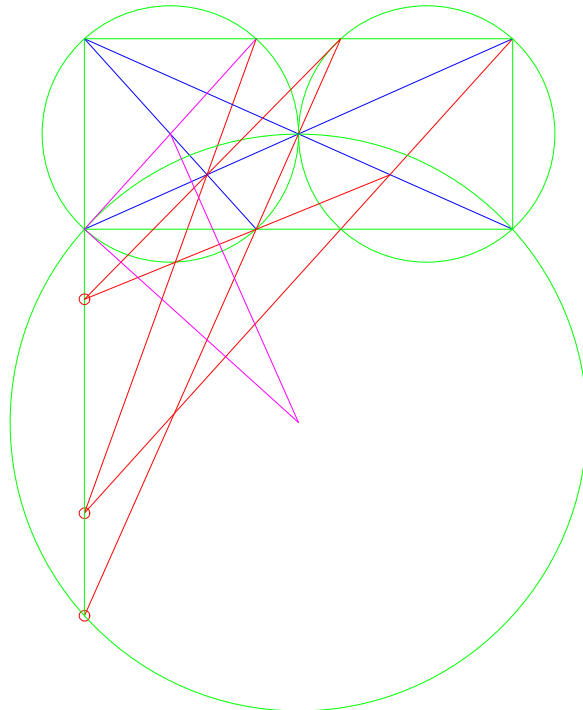

2009-3-3

蛭子井博孝

h-11-10 共点3題

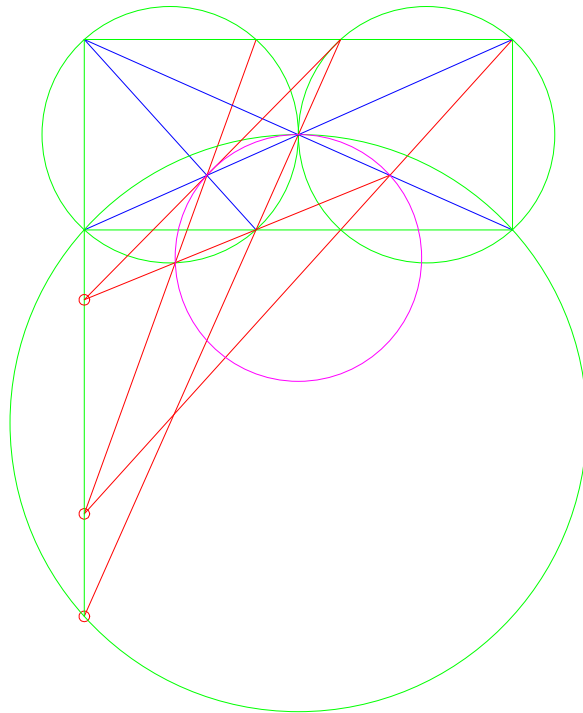

2008-11-10

蛭子井博孝

うれしいさんが一つあった。共線さんありがとう。

2009-8-21

2009-3-3

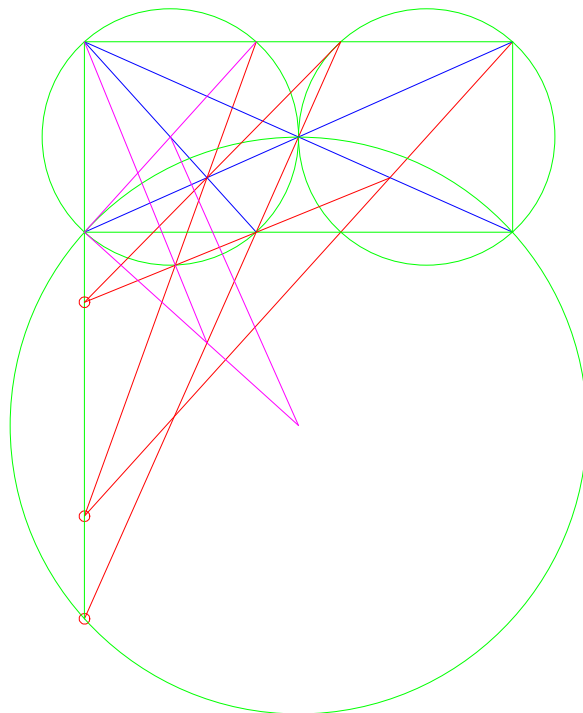

蛭子井博孝

平行四辺形の平行線定理

2008-11-10

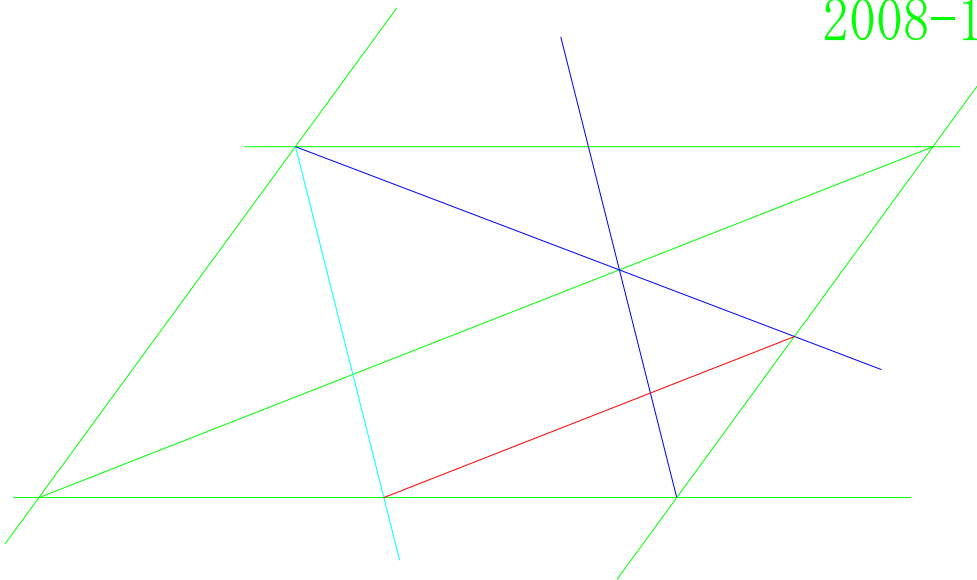

蛭子井博孝

2009-3-3

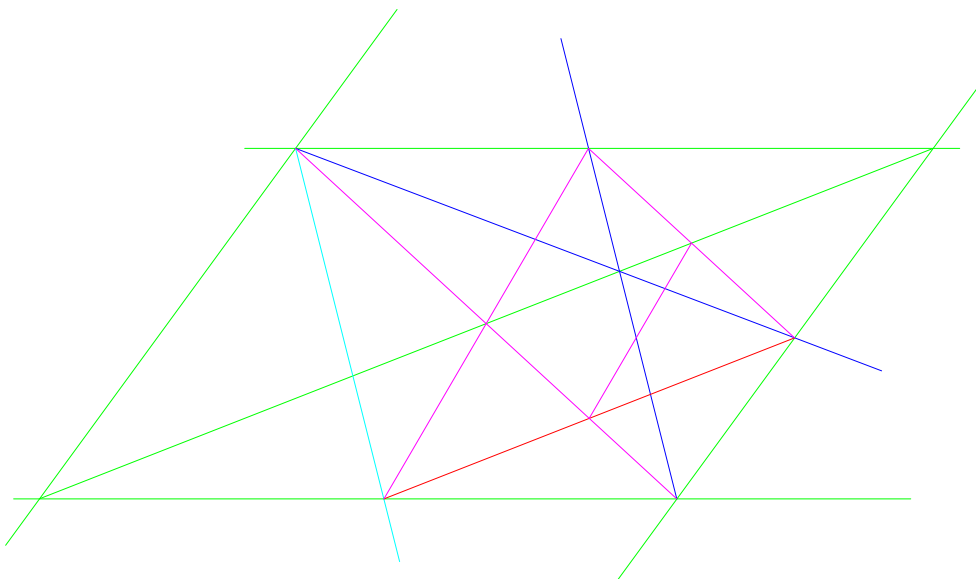

蛭子井博孝

HI-367-1

平行四辺形の平行線定理

2008-11-10

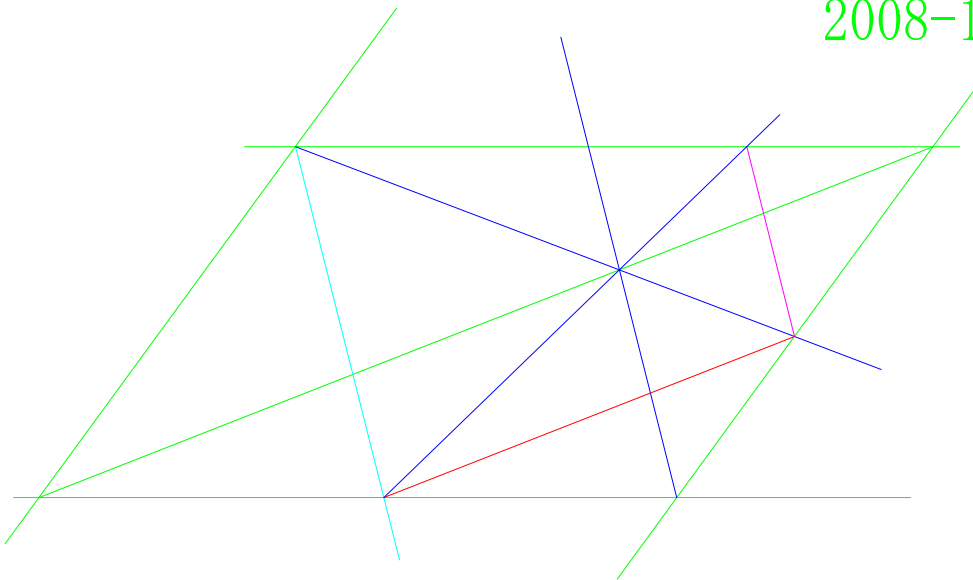

蛭子井博孝

2009-8-21

2009-3-3

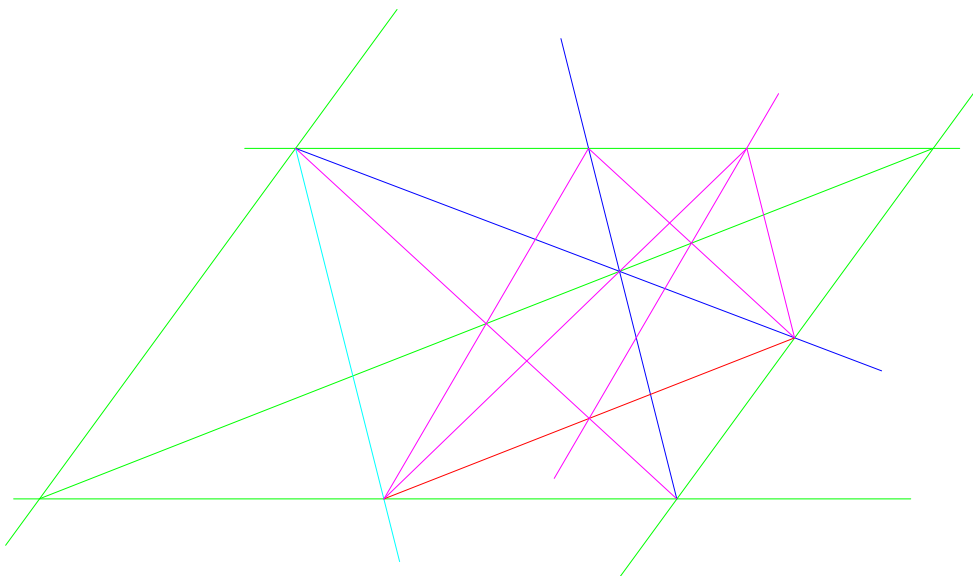

蛭子井博孝

傍接円の小さな不思議

2008-11-10

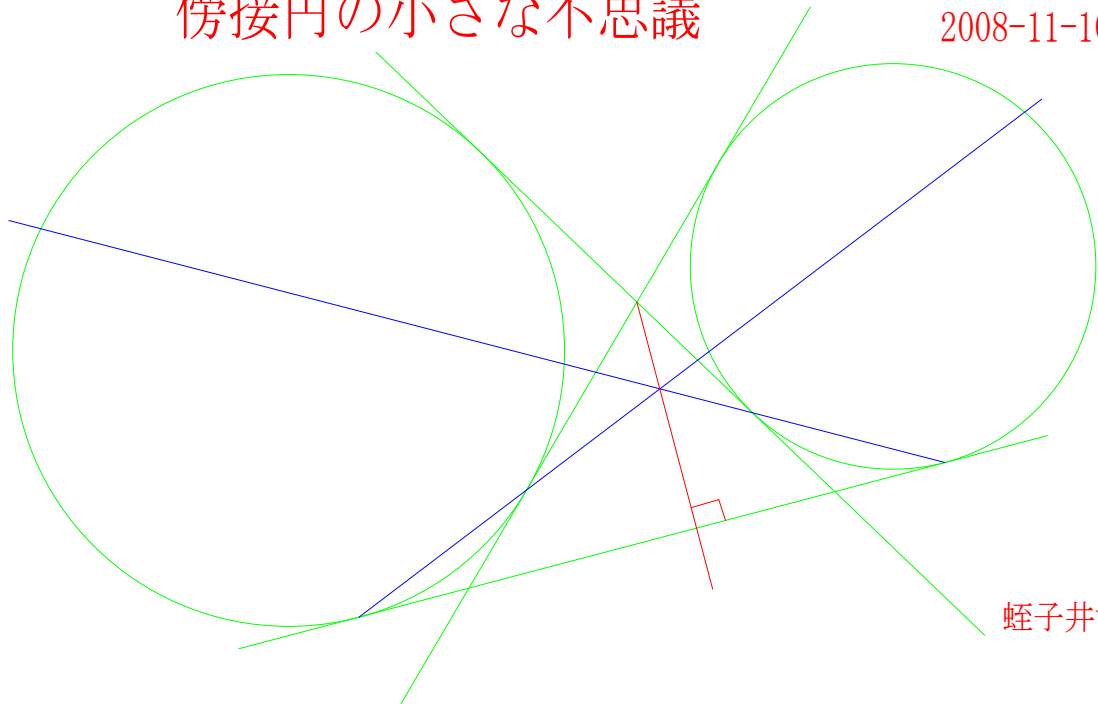

蛭子井博孝

2009-3-3

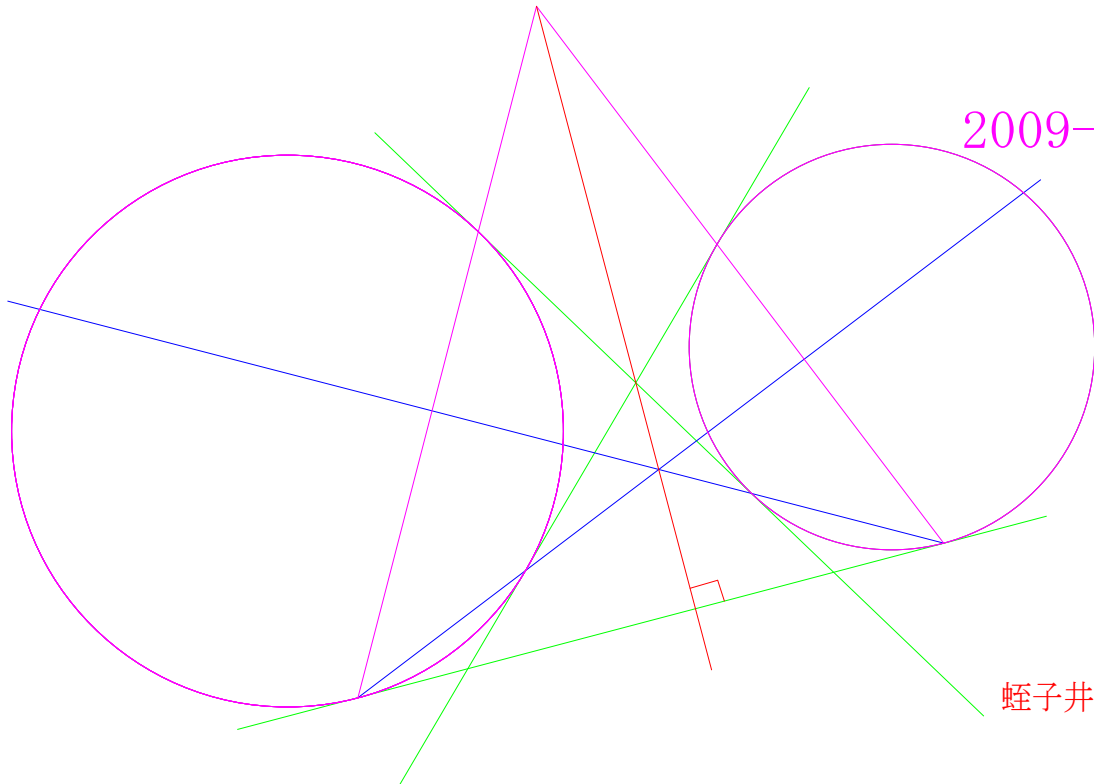

蛭子井博孝

傍接円の小さな不思議

2008-11-10

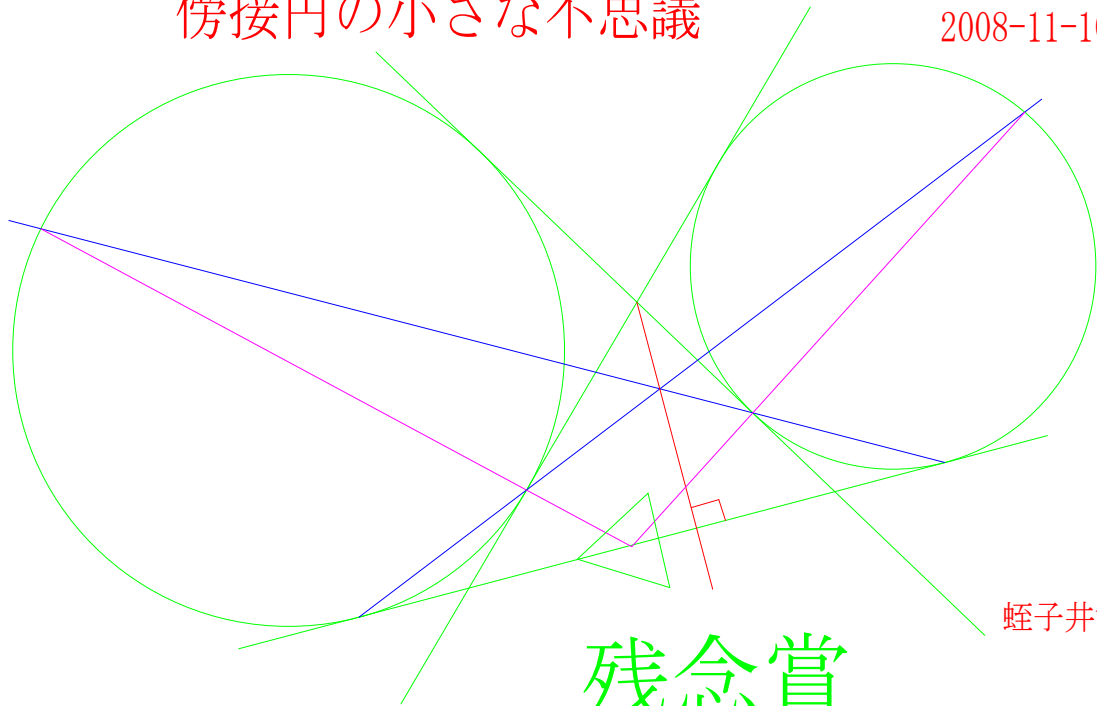

蛭子井博孝

残念賞

2009-8-21

2009-3-3

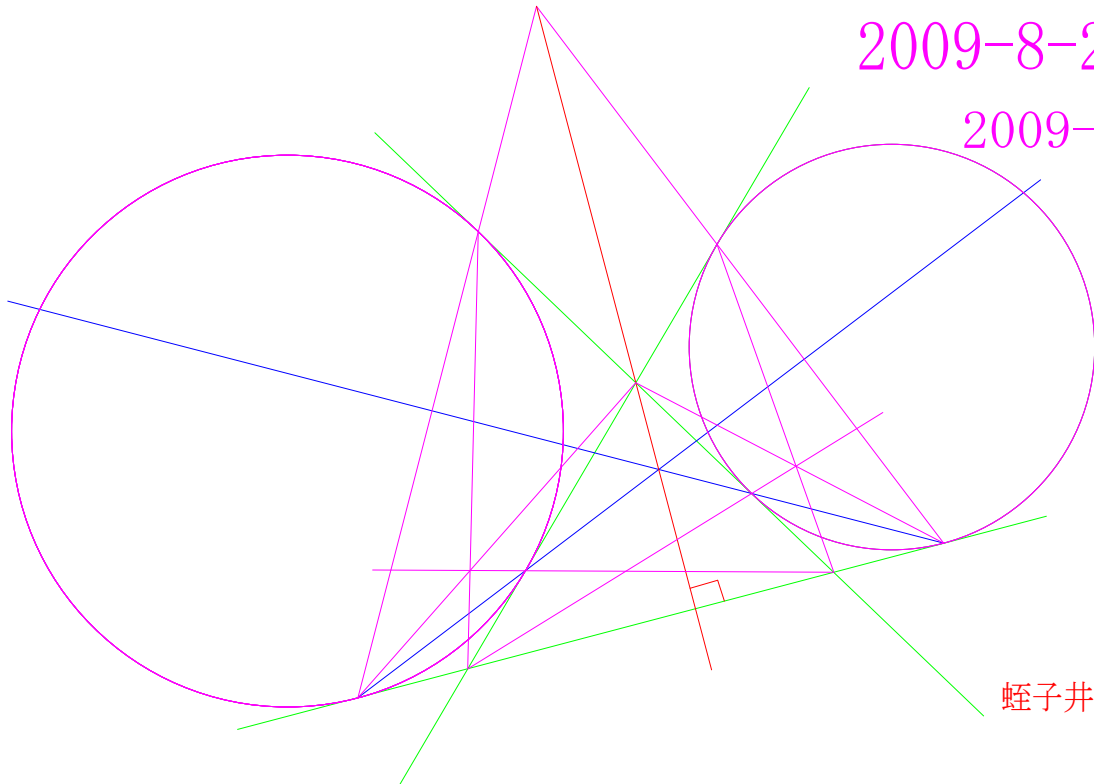

蛭子井博孝

共点定理

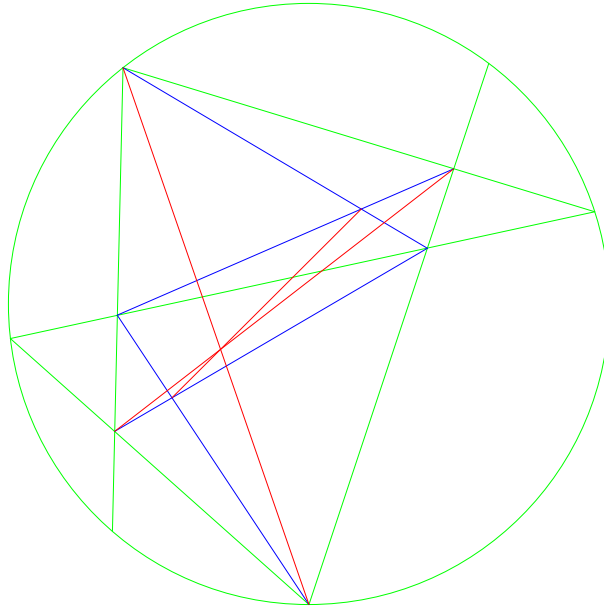

2009-3-3

蛭子井博孝

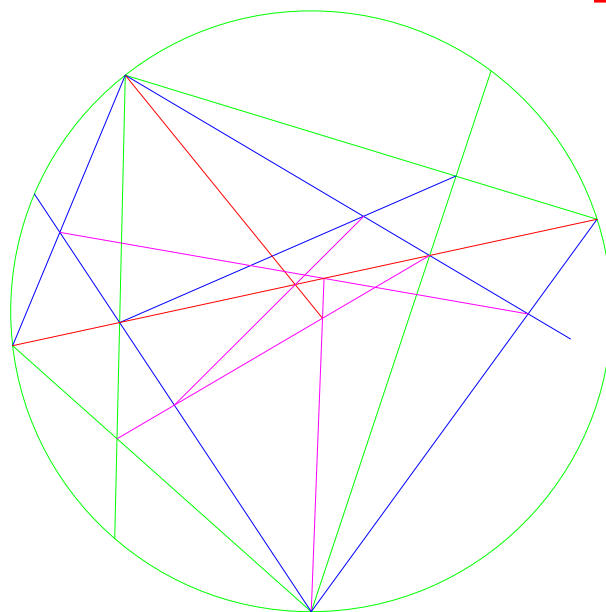

2009-3-3

蛭子井博孝

HI-369

共点定理

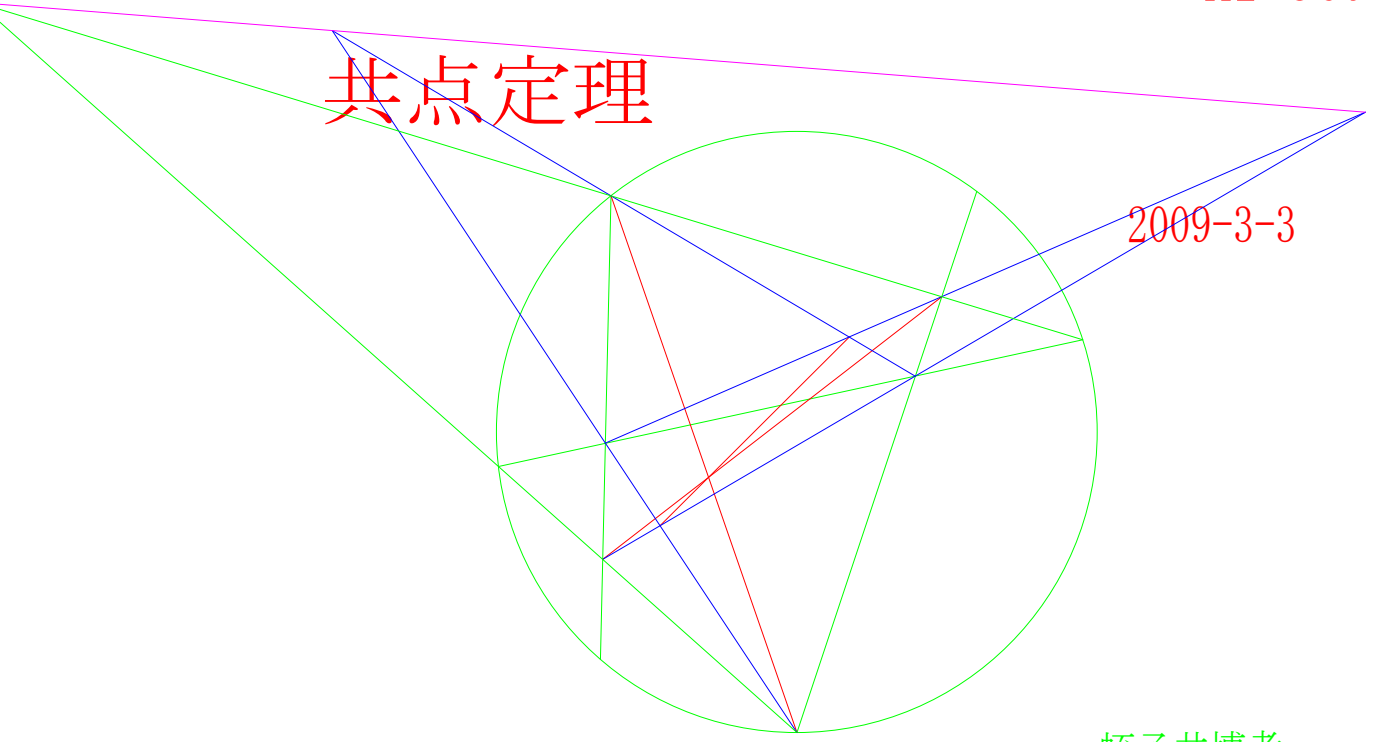

2009-3-3

蛭子井博孝

混線 共点

2009-8-21

2009-3-3

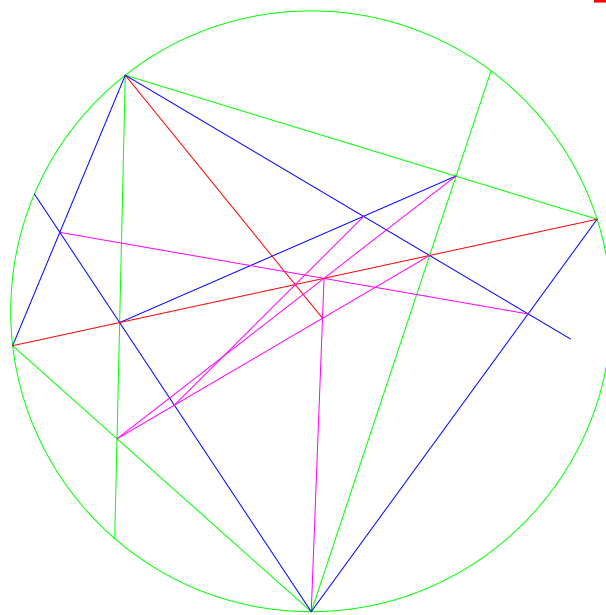

蛭子井博孝

HI-370

円と平行線の根軸共点定理

2008-11-11

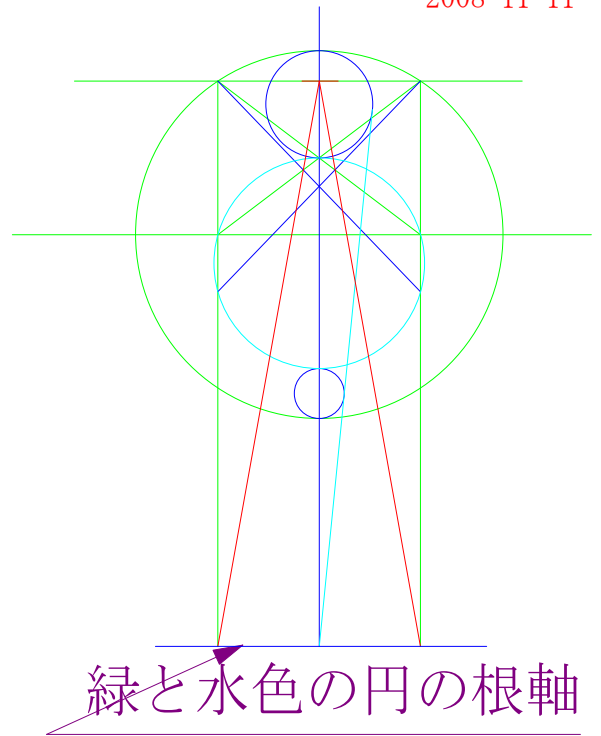
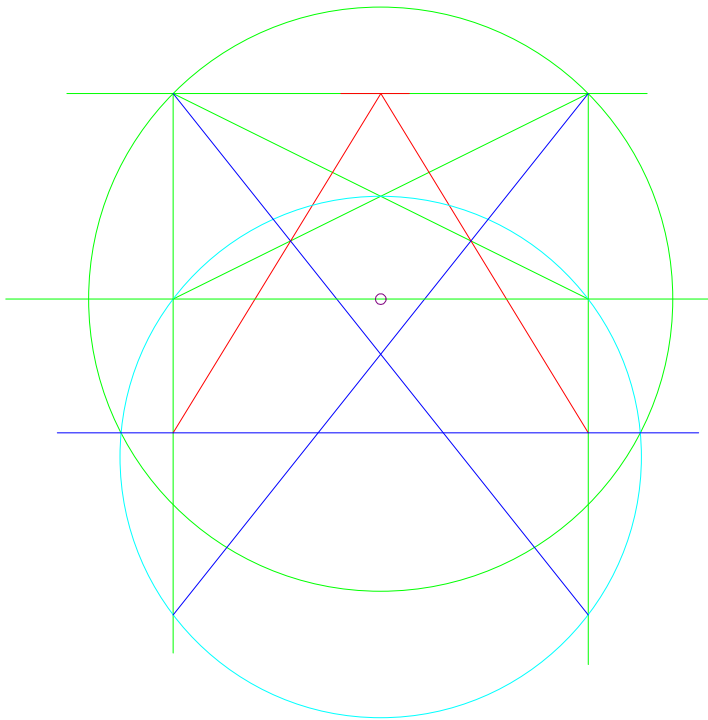

緑と水色の円の根軸

蛭子井博孝

3手観音座像

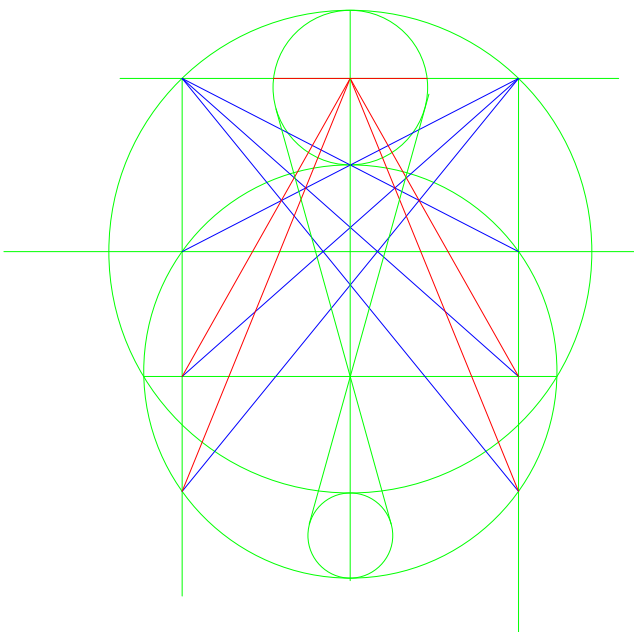

観音立像

2008-11-21

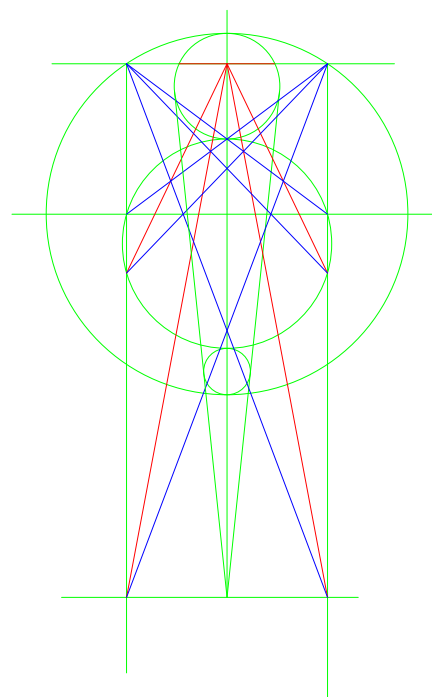

HEX

蛭子井博孝

円と平行線の根軸共点定理

2008-11-11

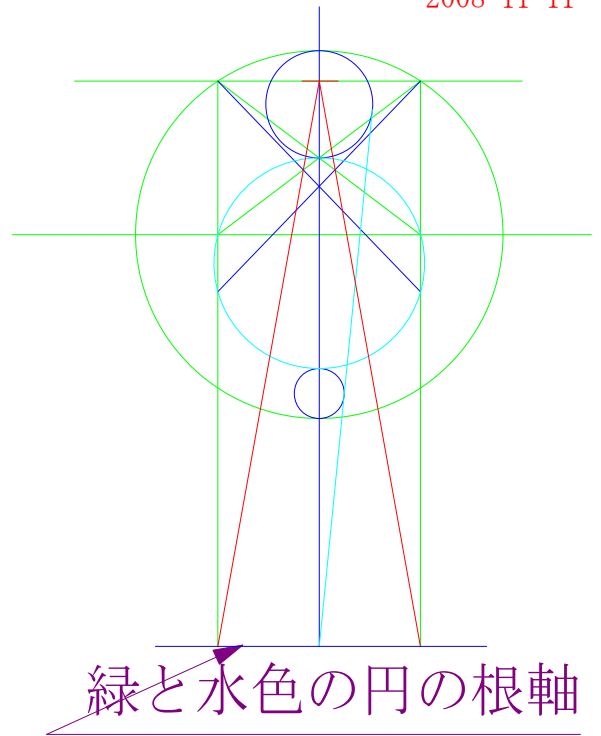
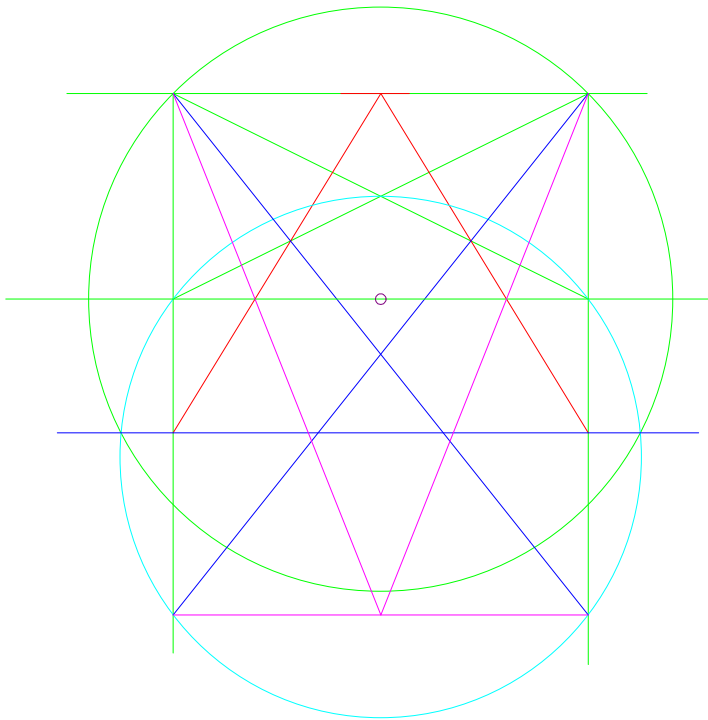

緑と水色の円の根軸

蛭子井博孝

2009-8-22

3手観音座像

観音立像

2008-11-21

HEX

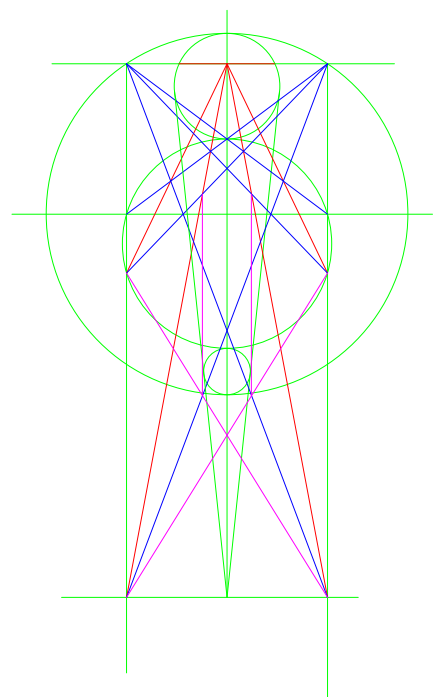
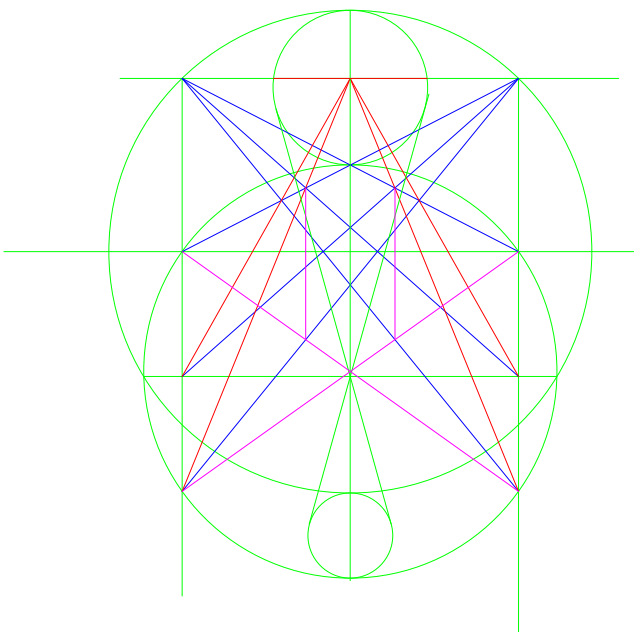

蛭子井博孝

ウルトラマンバキューンの定理

2008-11-15

8点円の定理

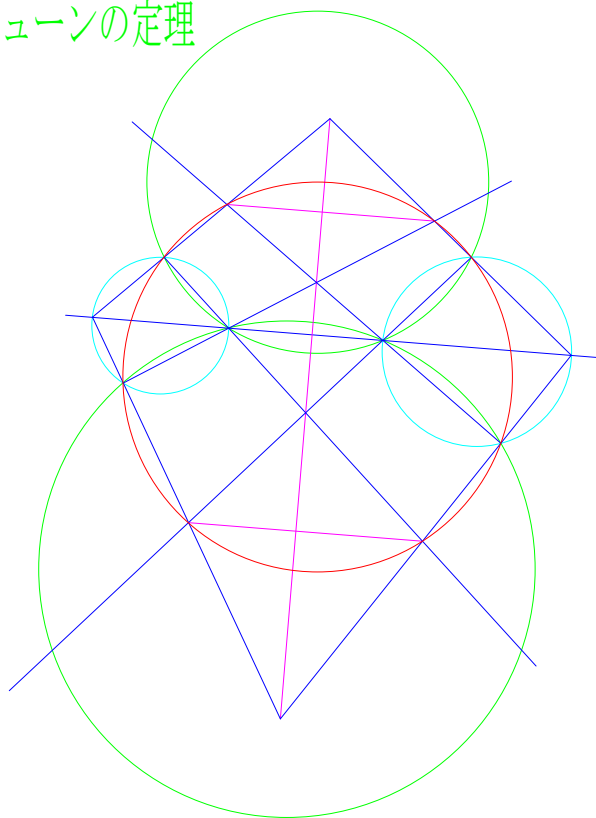

蛭子井博孝

2009-3-3

HEX

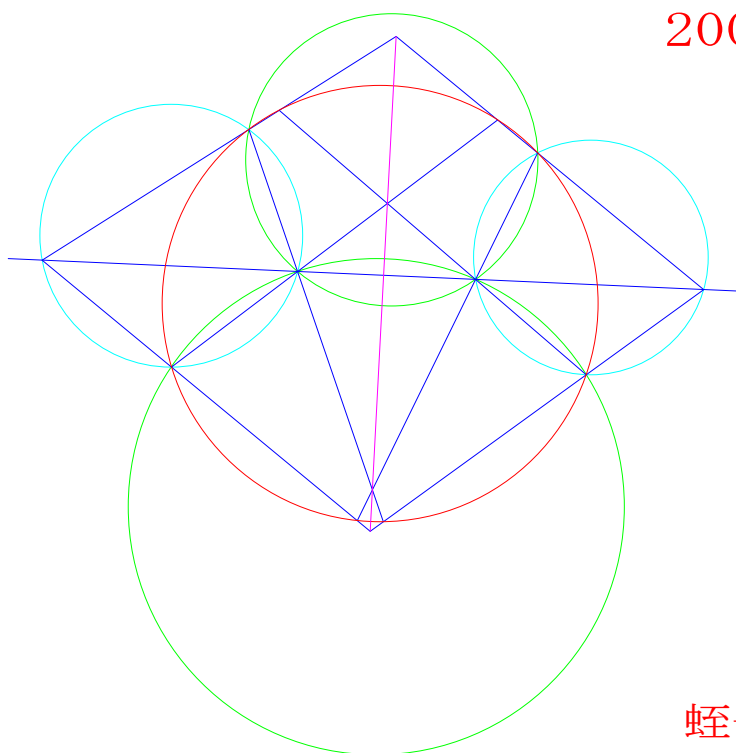

蛭子井博孝

ウルトラマンバキューンの定理

2008-11-15

8点円の定理

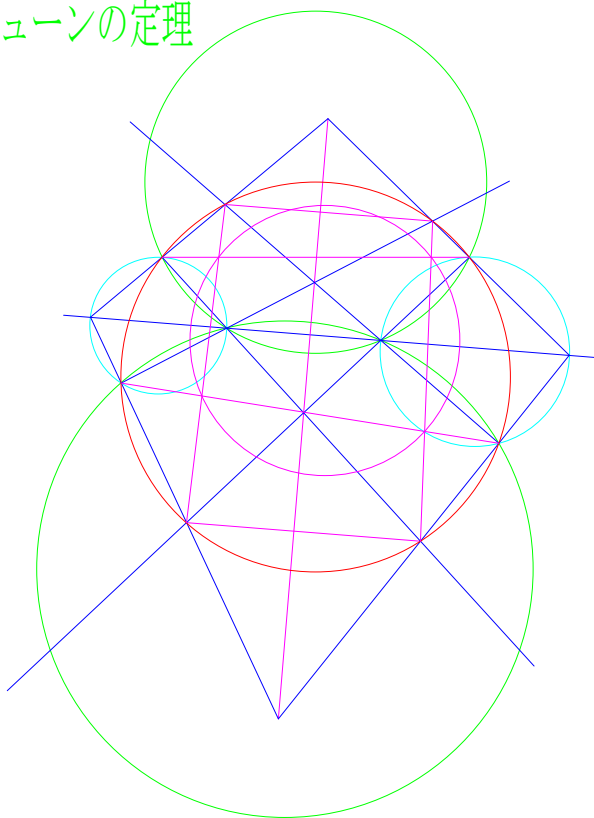

蛭子井博孝

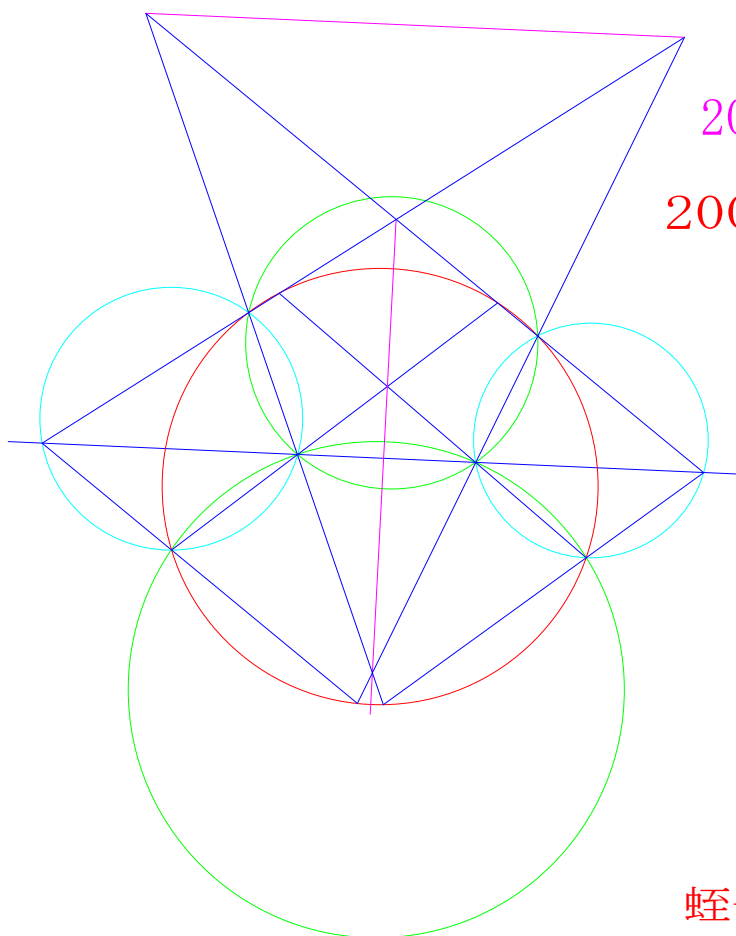

2009-8-22

2009-3-3

HEX

蛭子井博孝

HI-372

2008-12-7

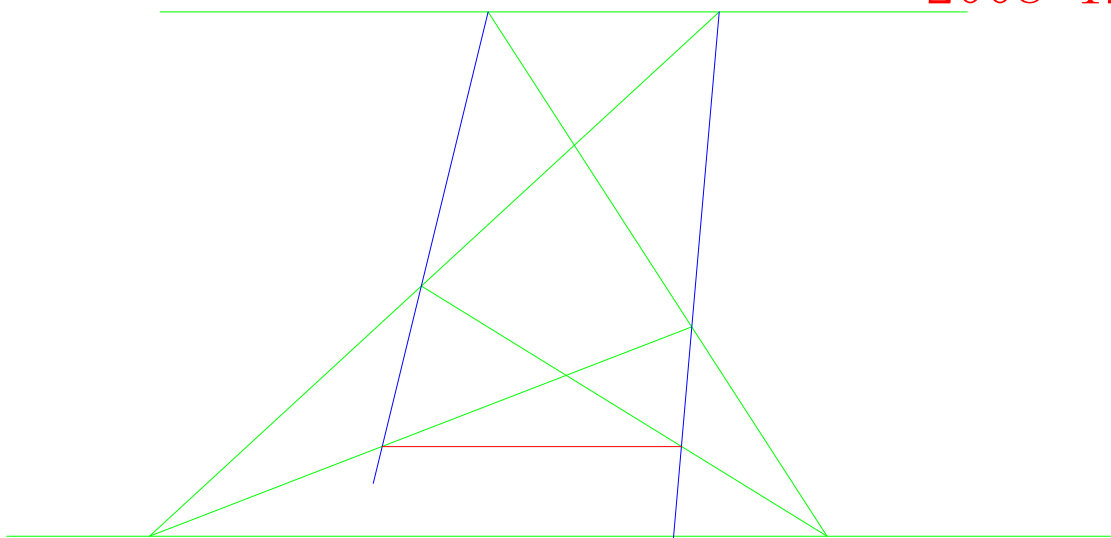

蛭子井博孝

2009-3-3

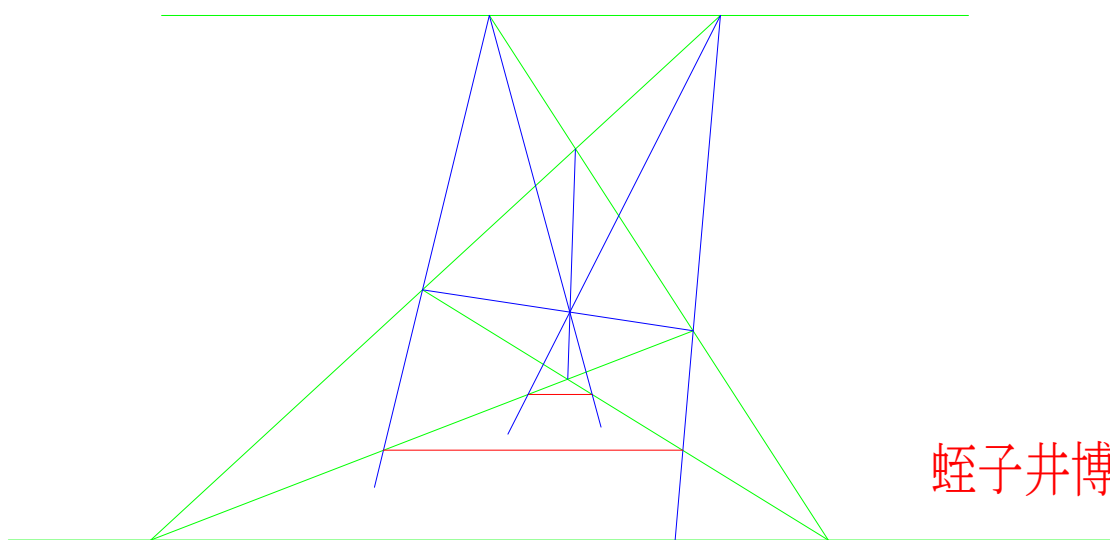

蛭子井博孝

HI-372-1

2008-12-7

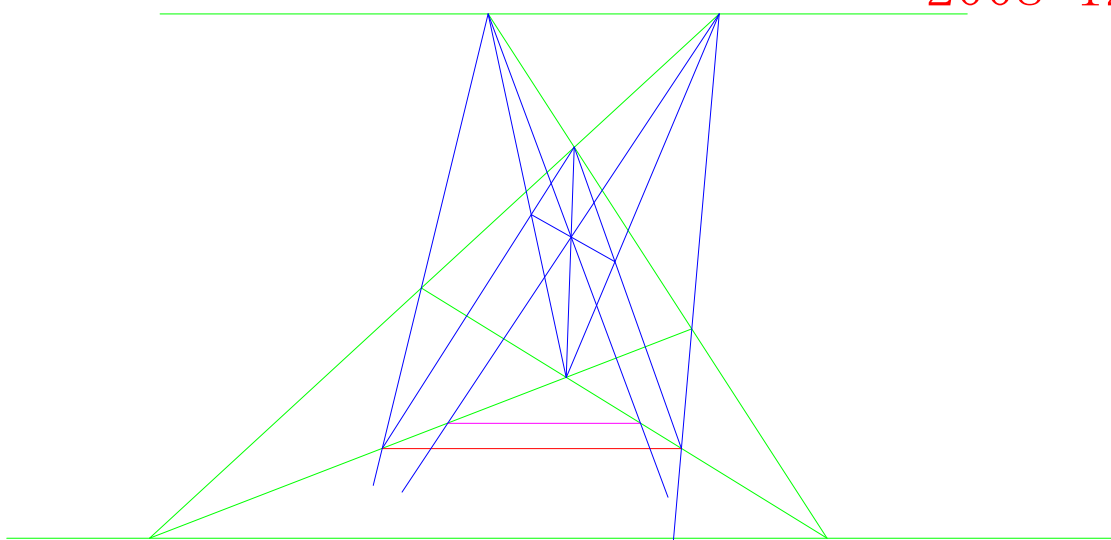

蛭子井博孝

複雑すぎる悲しみもあるよ

2009-8-22

2009-3-3

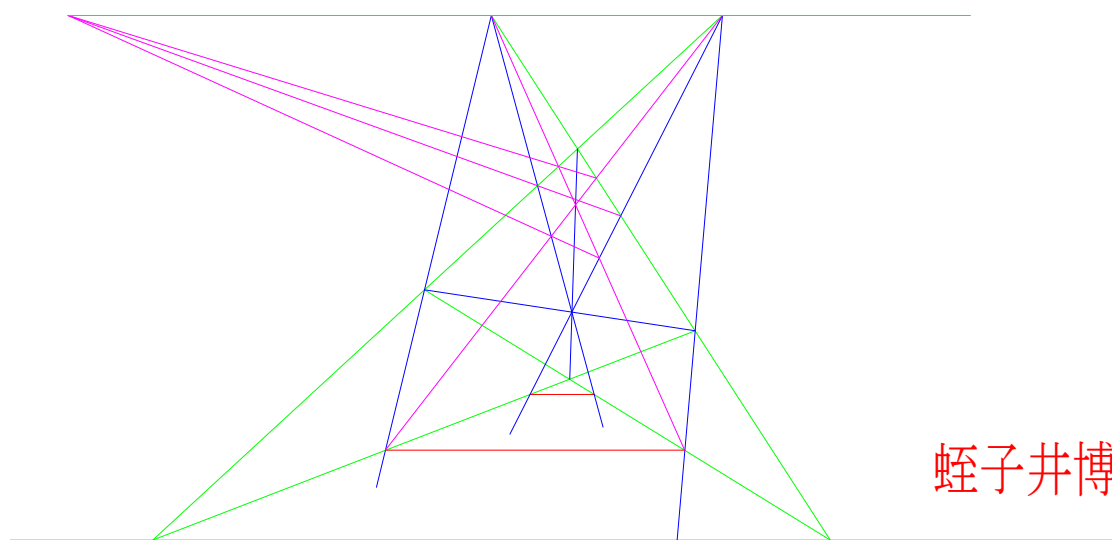

蛭子井博孝

円と弦上の接円の共円平行線定理

HI-373

2008-11-16

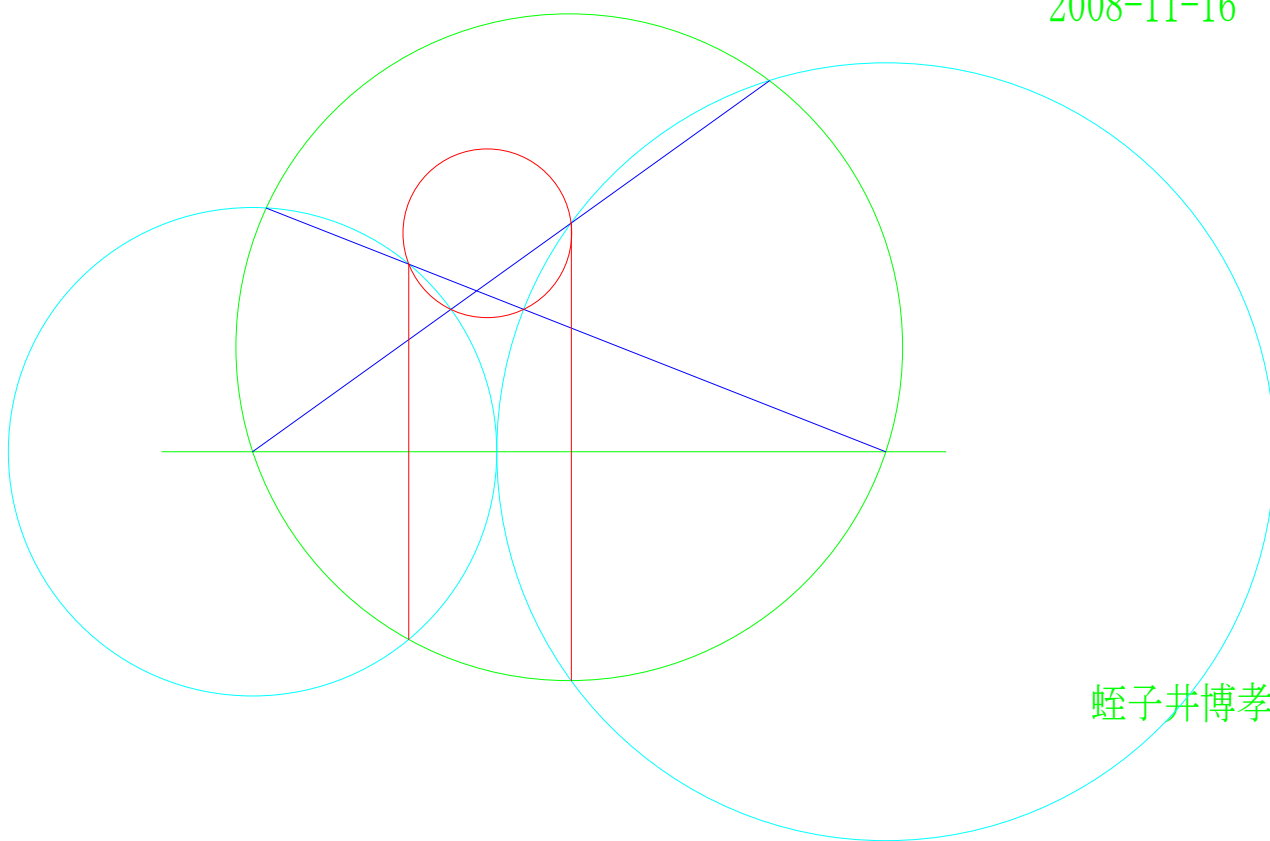

蛭子井博孝

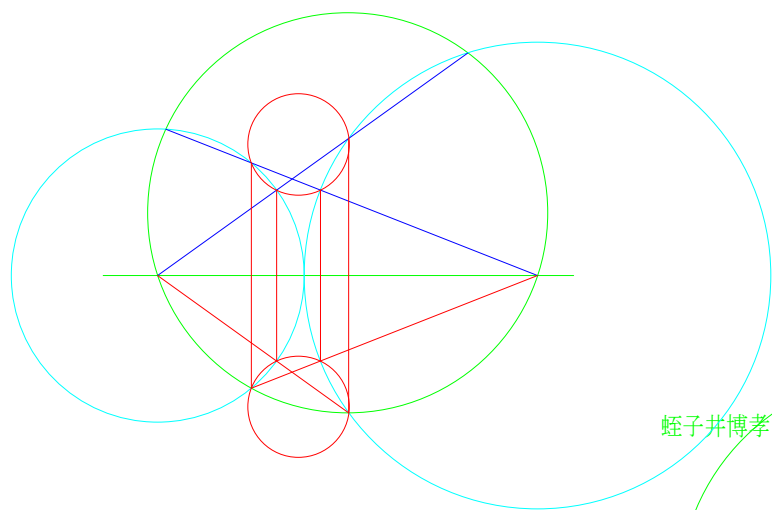

蛭子井博孝

2009-3-3

HEX

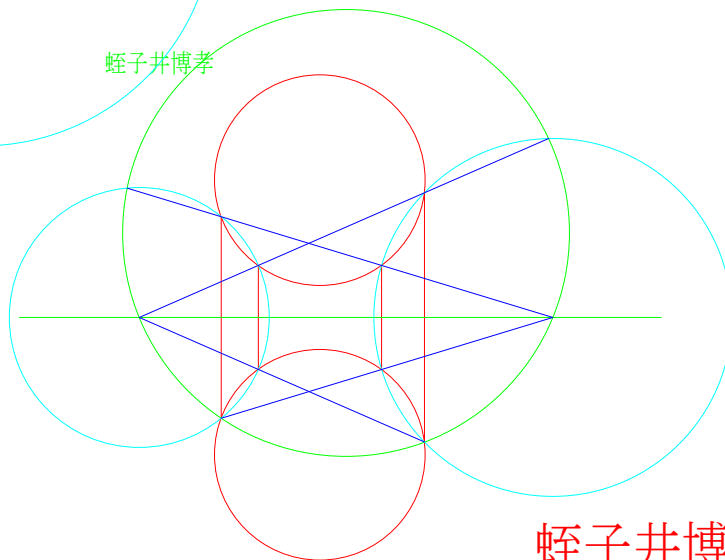

蛭子井博孝

円と弦上の接円の共円平行線定理

HI-373-1N

2008-11-16

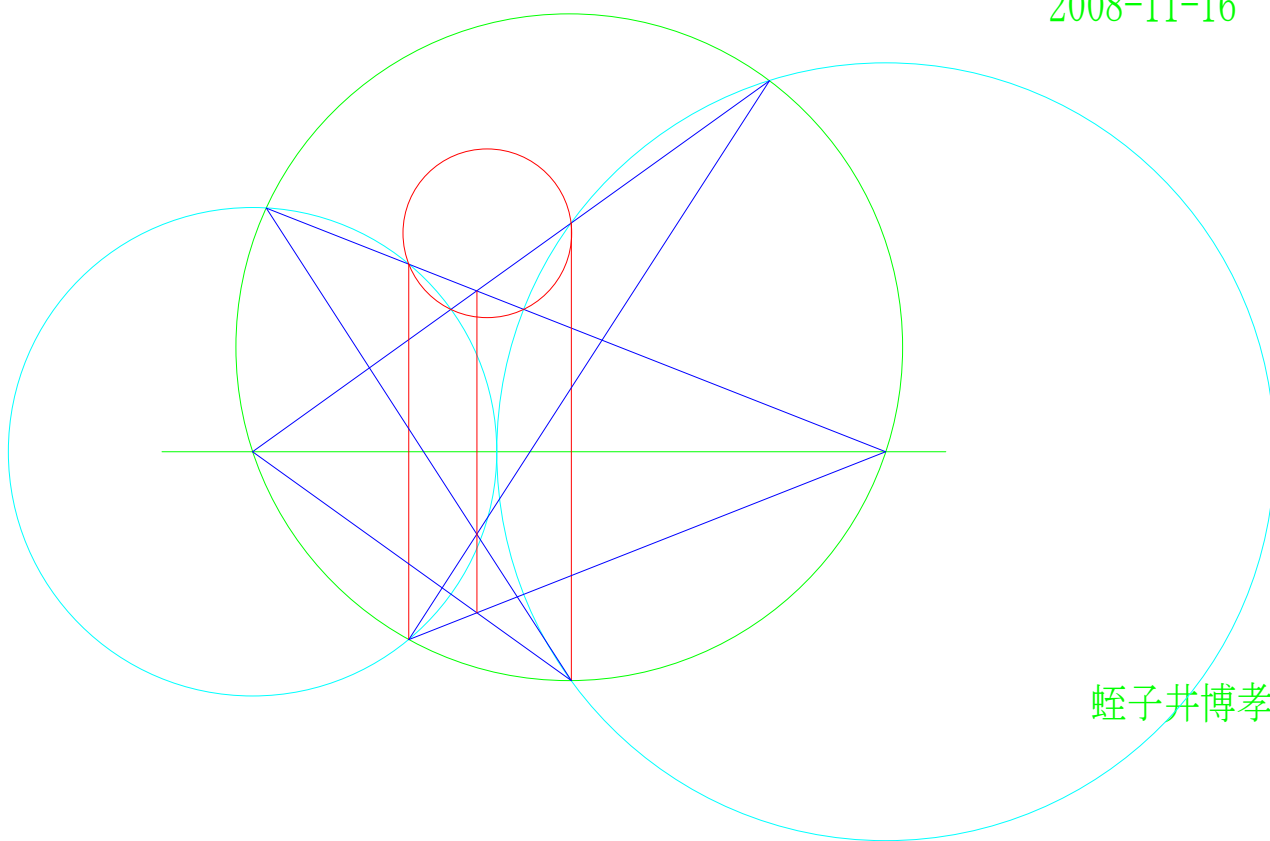

蛭子井博孝

うれしさも悲しさも峠を越えて、涙する

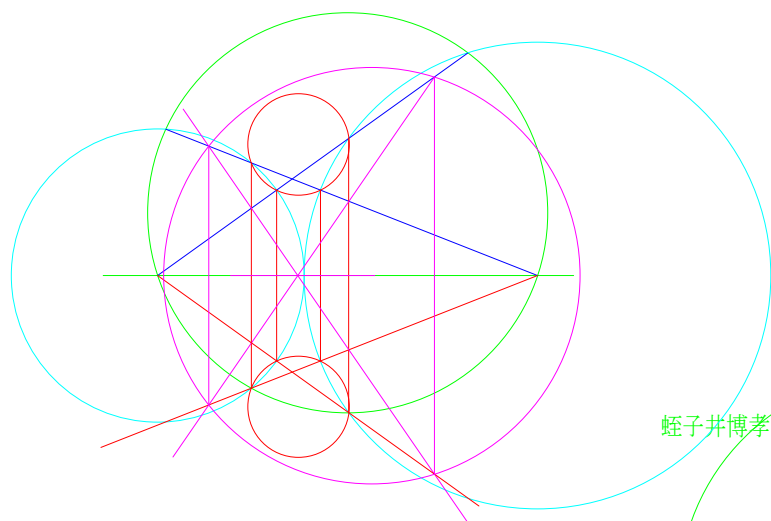

2009-8-22

2009-3-3

HEX

蛭子井博孝

涙にたて平行線

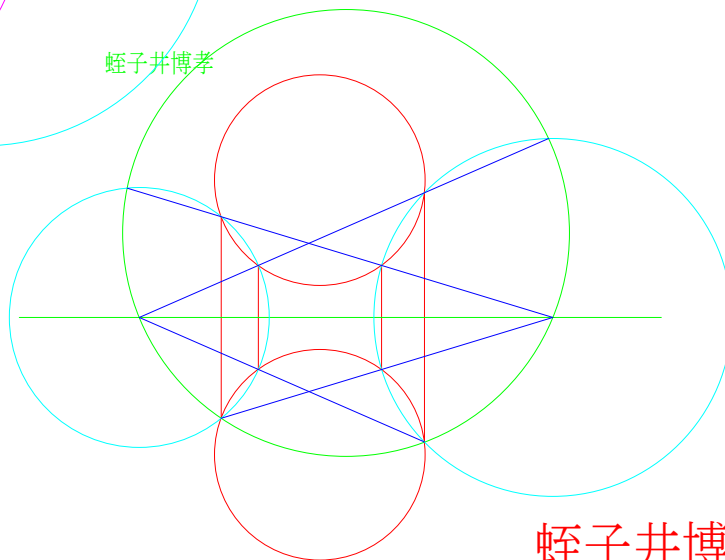

蛭子井博孝

HI-374

2008-11-21

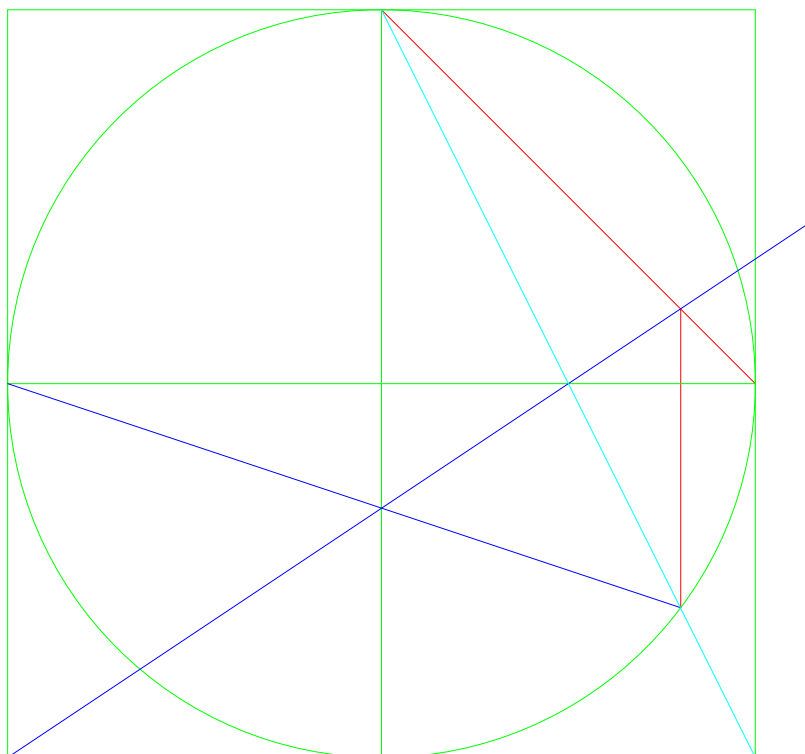

蛭子井博孝

2009-3-3

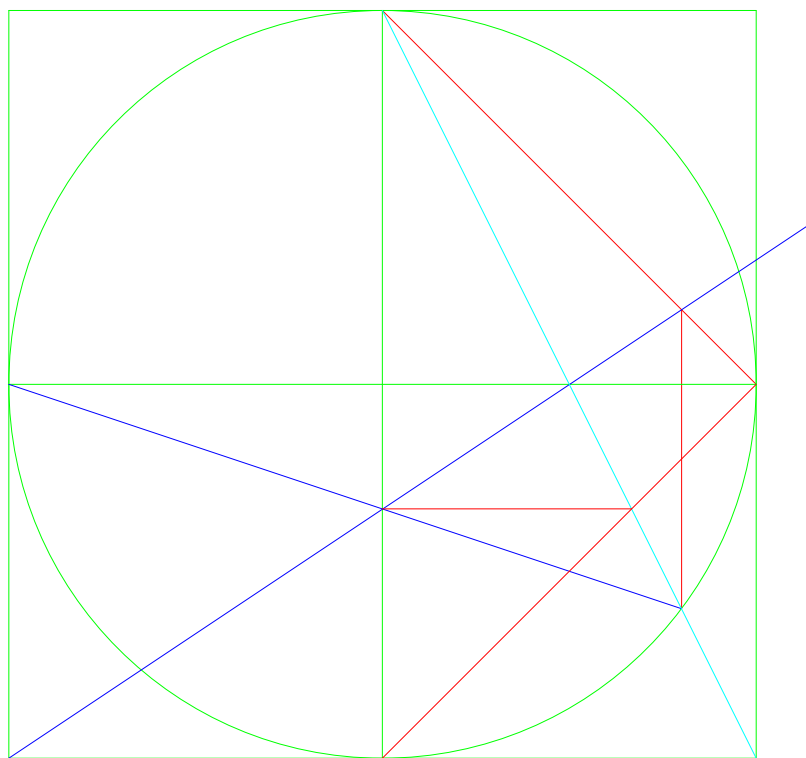

蛭子井博孝

HI-374-1

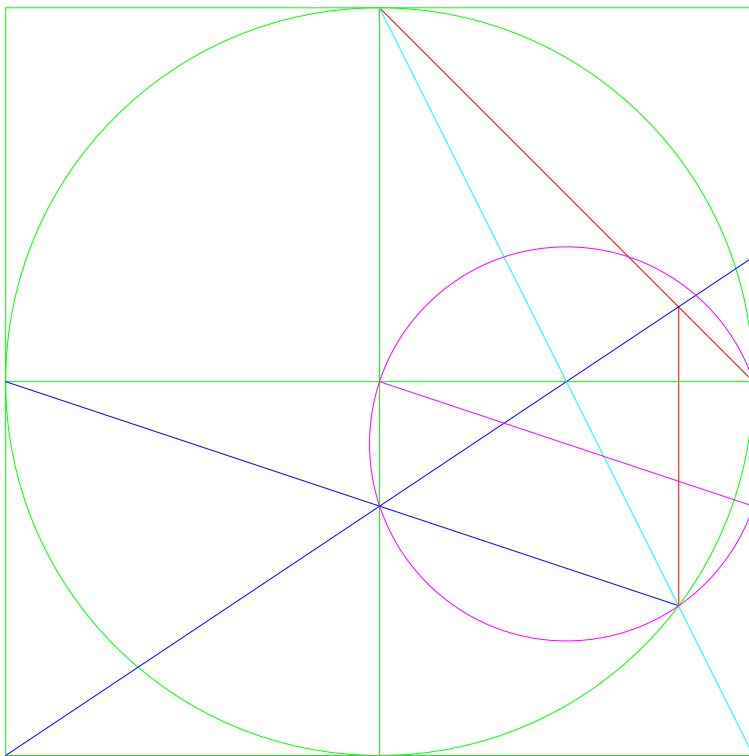

2008-11-21

蛭子井博孝

2009-8-22

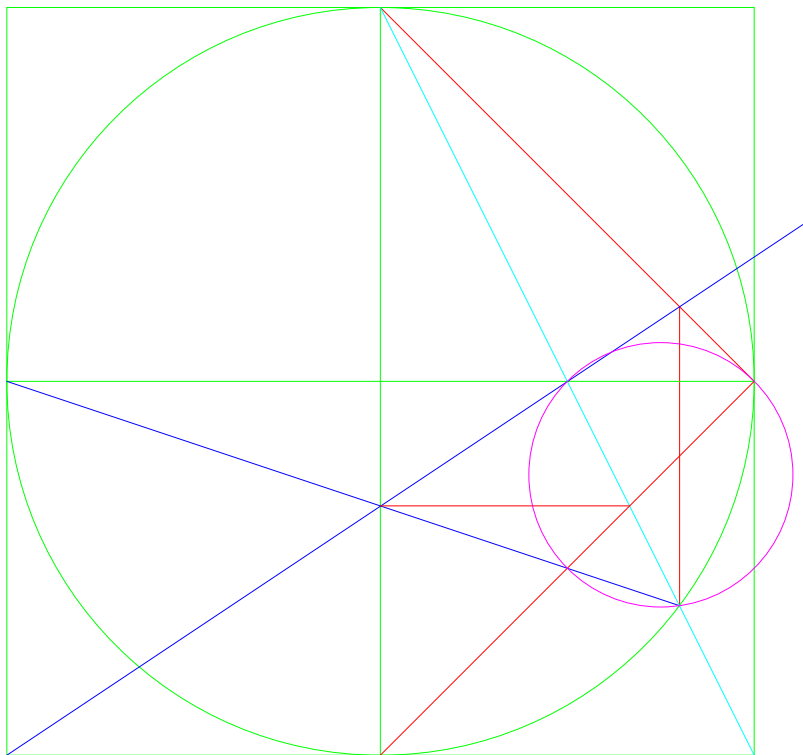

2009-3-3

蛭子井博孝

2008-11-21

ブーツの定理

平行線定理

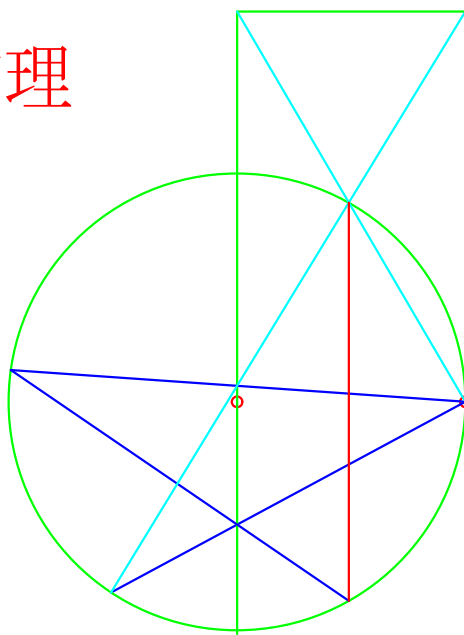

蛭子井博孝

2009-3-3

ブーツの定理

平行線定理

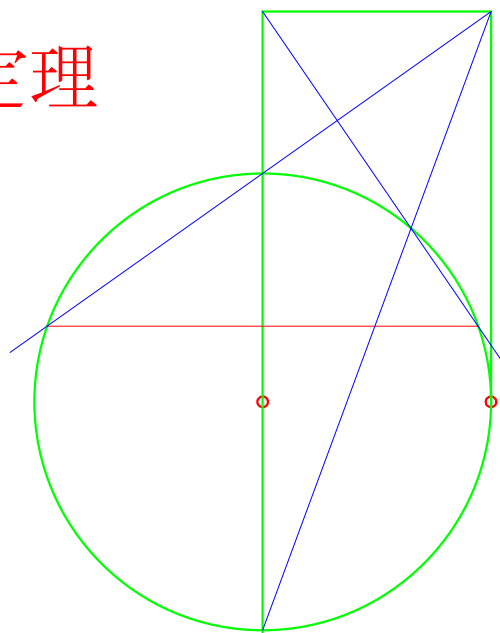

蛭子井博孝

2008-11-21

ブーツの定理

平行線定理

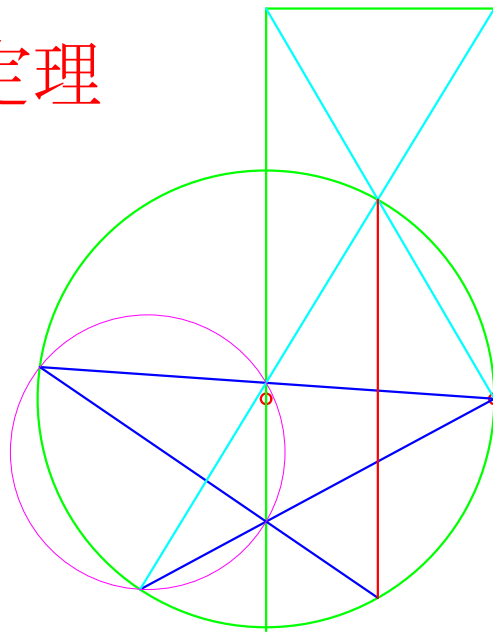

蛭子井博孝

2009-8-22

2009-3-3

ブーツの定理

平行線定理

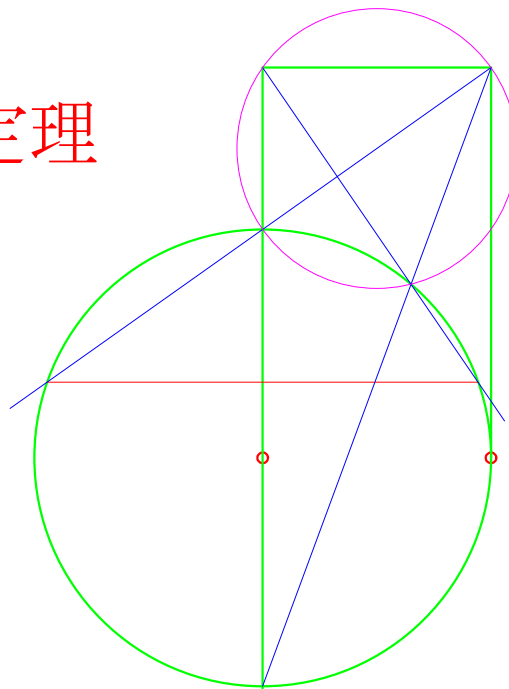

蛭子井博孝

10共点定理 菊のつぼみ

2008-11-21

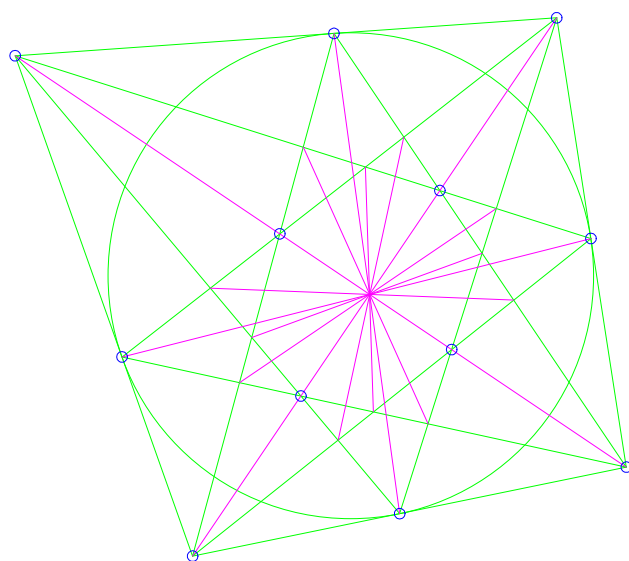

蛭子井博孝

2009-3-3

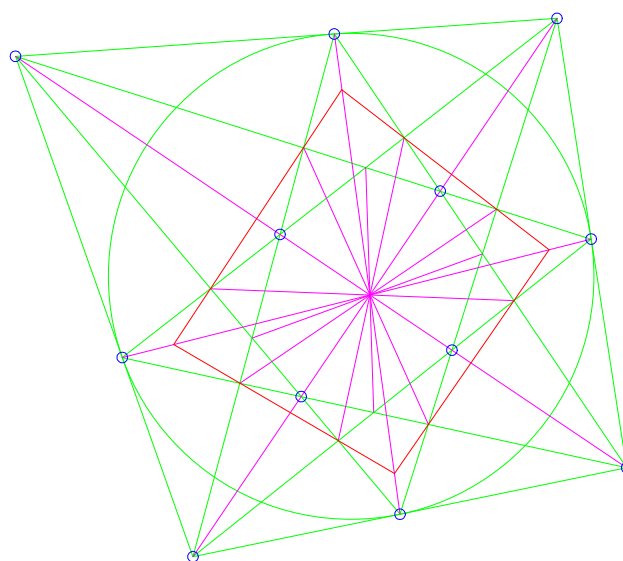

蛭子井博孝

10共点定理 菊のつぼみ

2008-11-21

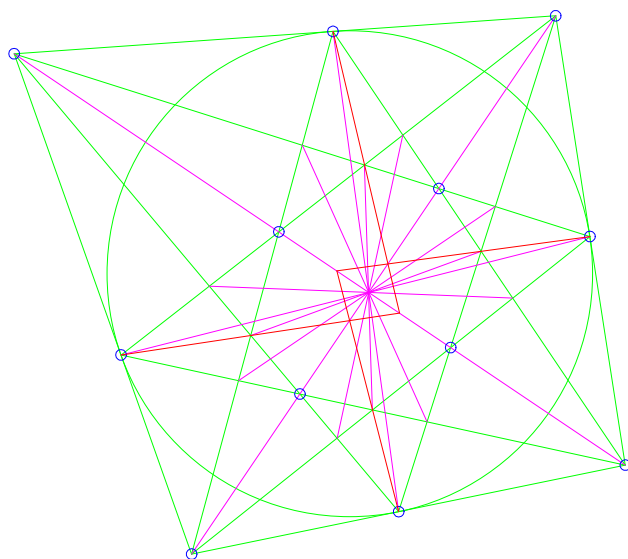

蛭子井博孝

2009-8-22

2009-3-3

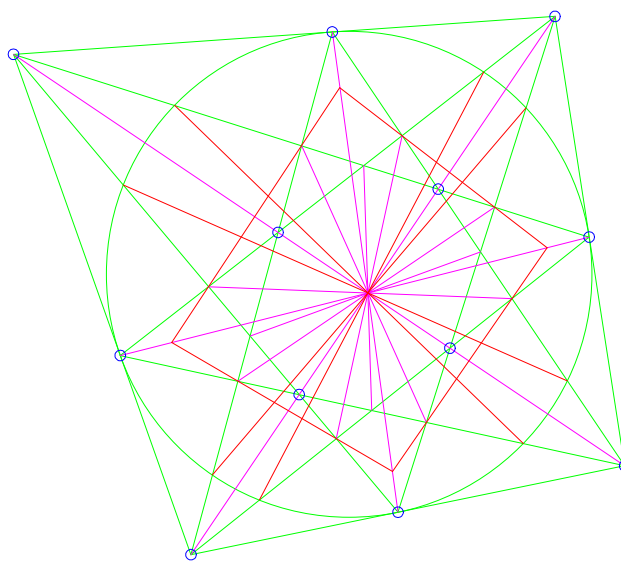

蛭子井博孝

山登りの思いて

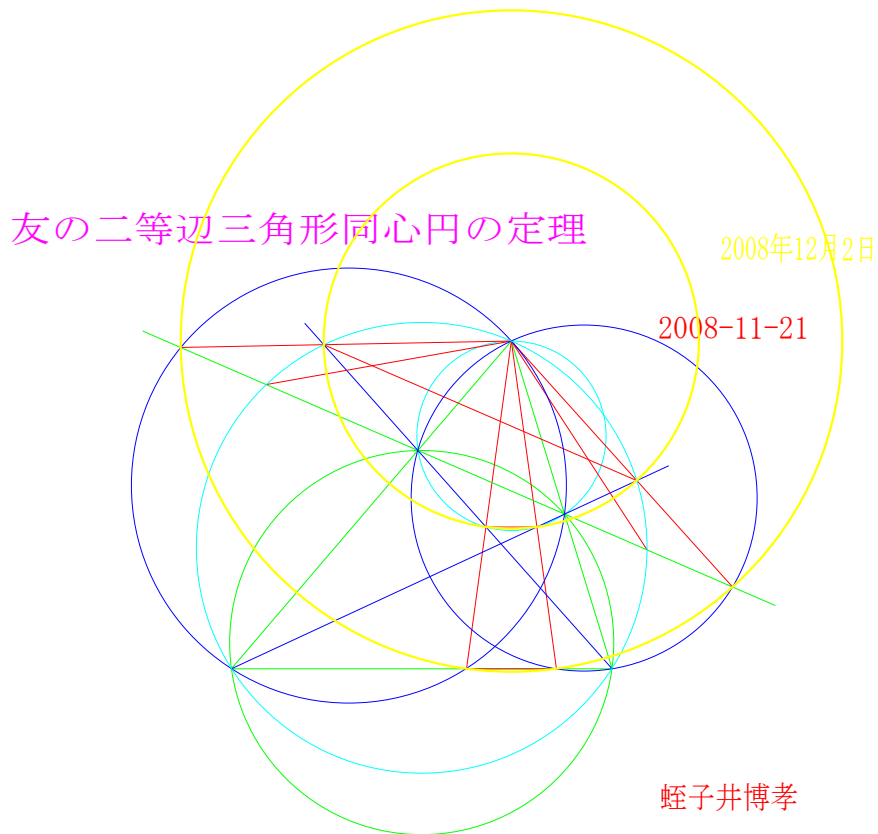
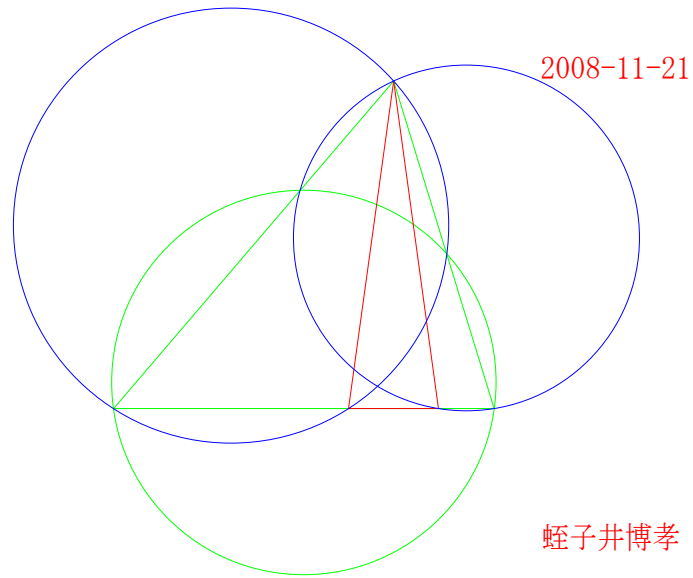

山登りの思いて

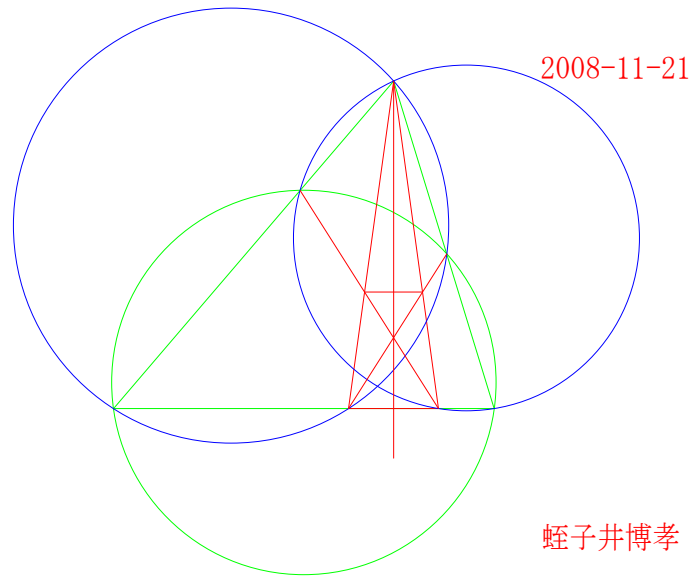

蛭子井博孝

2009-8-22

友の二等辺三角形同心円の定理

2008年12月2日

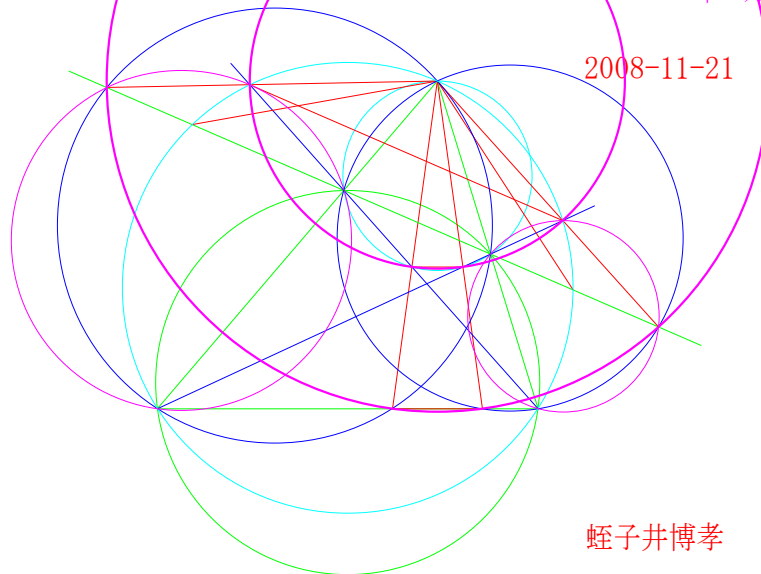

蛭子井博孝

円に内接する五角形に関する共円定理(高田円定理)の2つの作図法

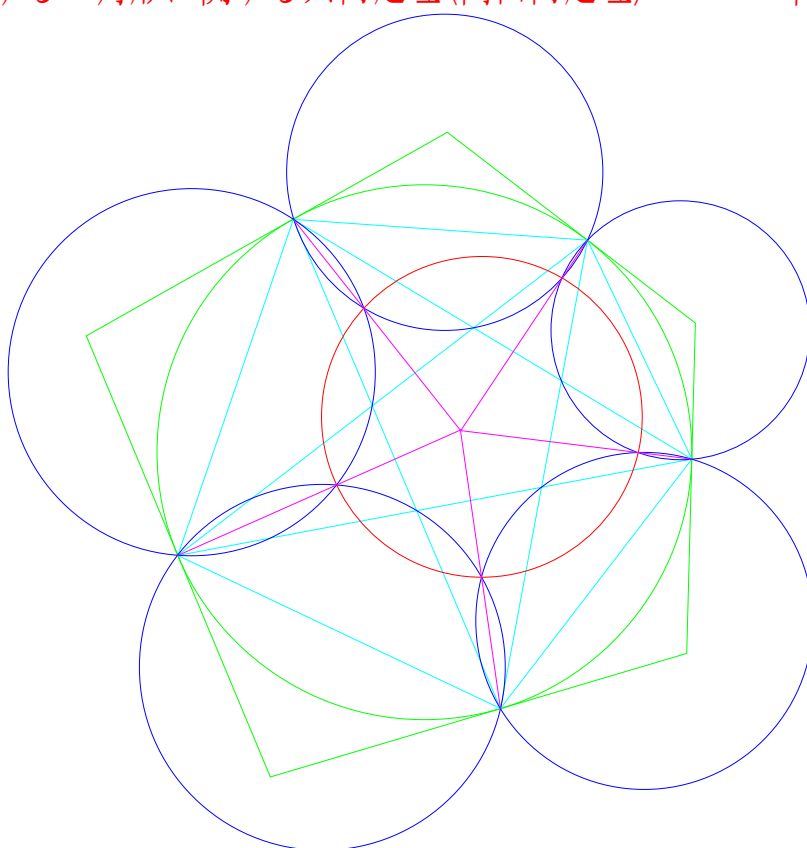

2円奇数円の定理

2008-11-23

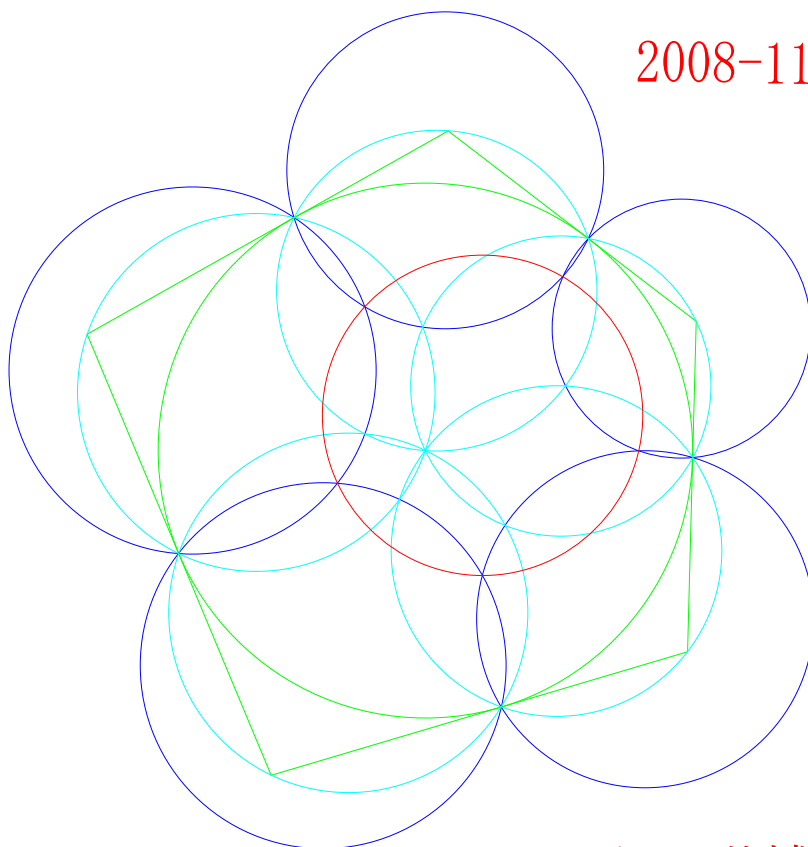

蛭子井博孝

円に内接する五角形に関する共円定理(高田円定理)の2つの作図法

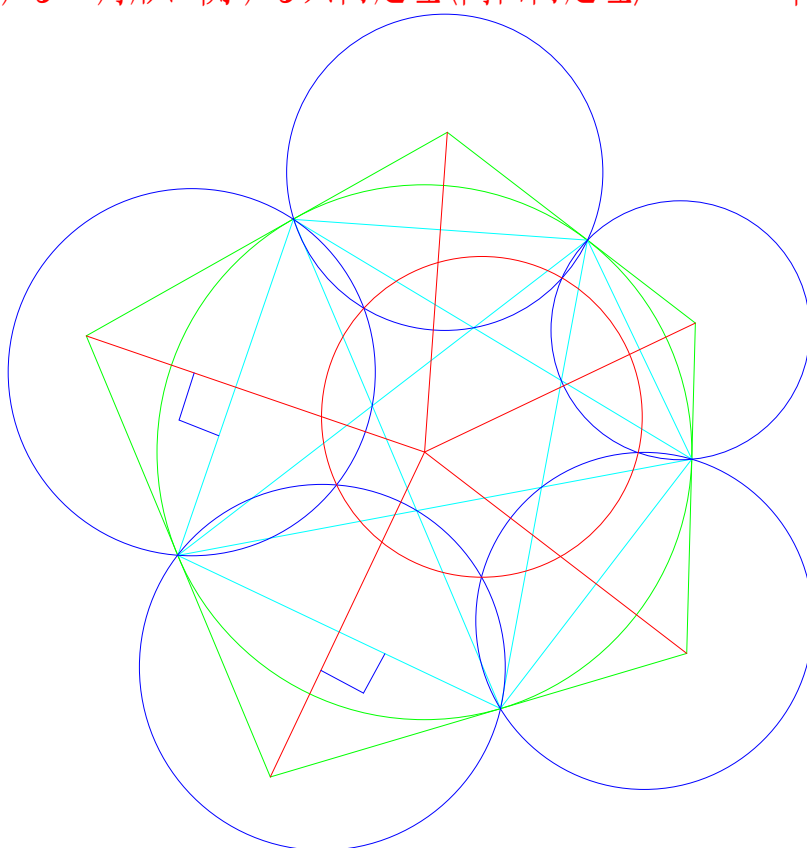

2円奇数円の定理

2009-8-22

2008-11-23

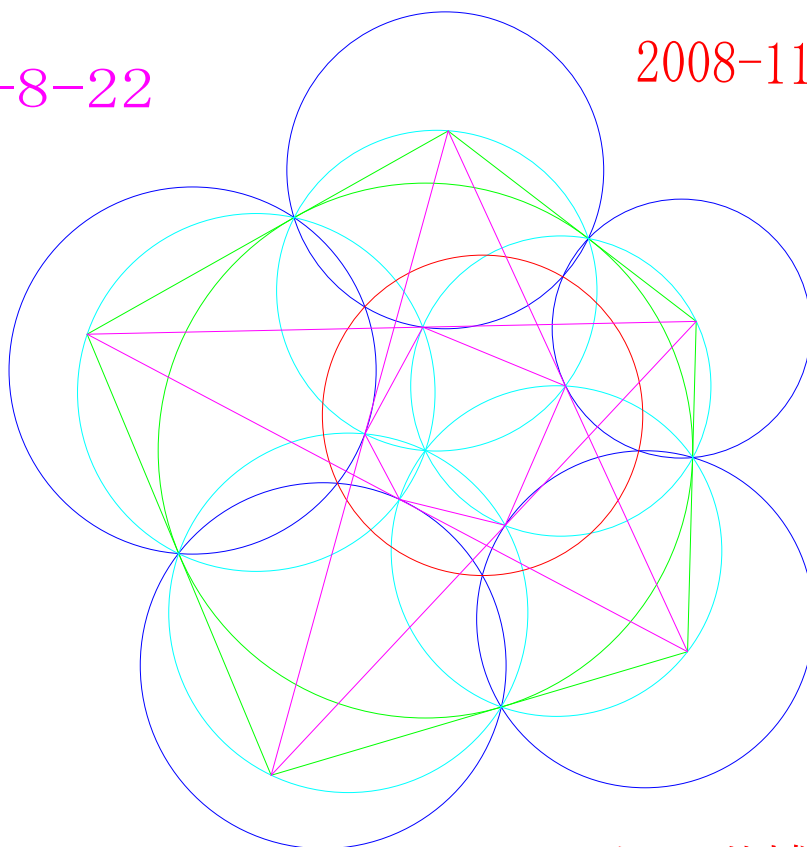

蛭子井博孝

HI-379

草津の2等辺三角形

2008-11-23

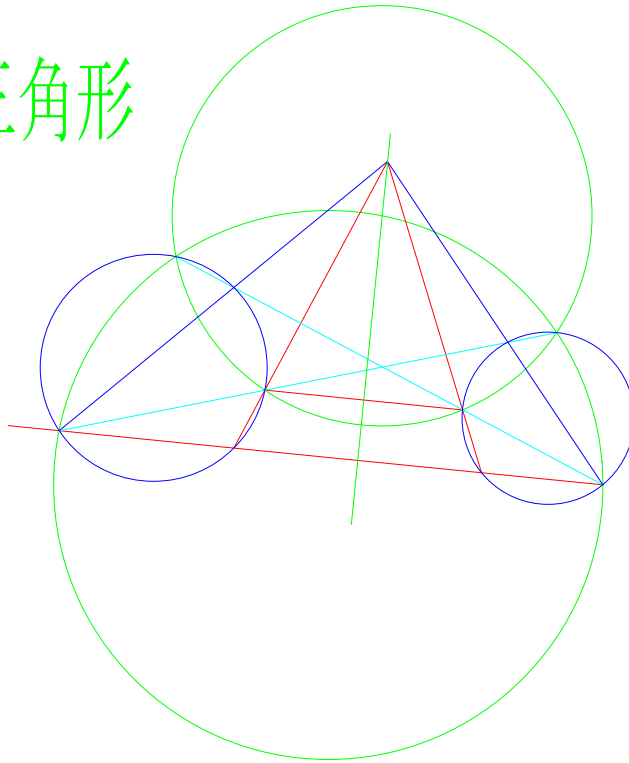

蛭子井博孝

HEXとは、2円の位置を変え、どんな関係があるかを考える素子

2009-3-3

HEX

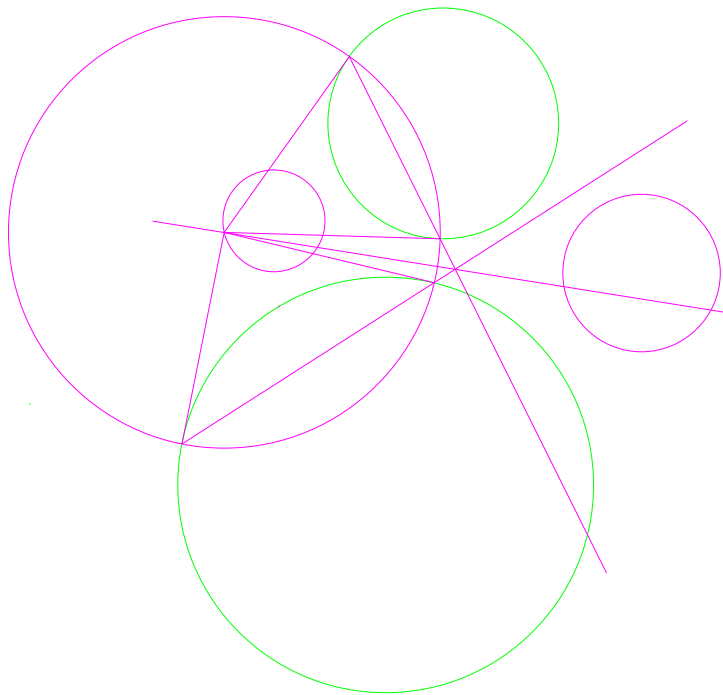

蛭子井博孝

HI-379-1

草津の2等辺三角形

2008-11-23

2009-8-22

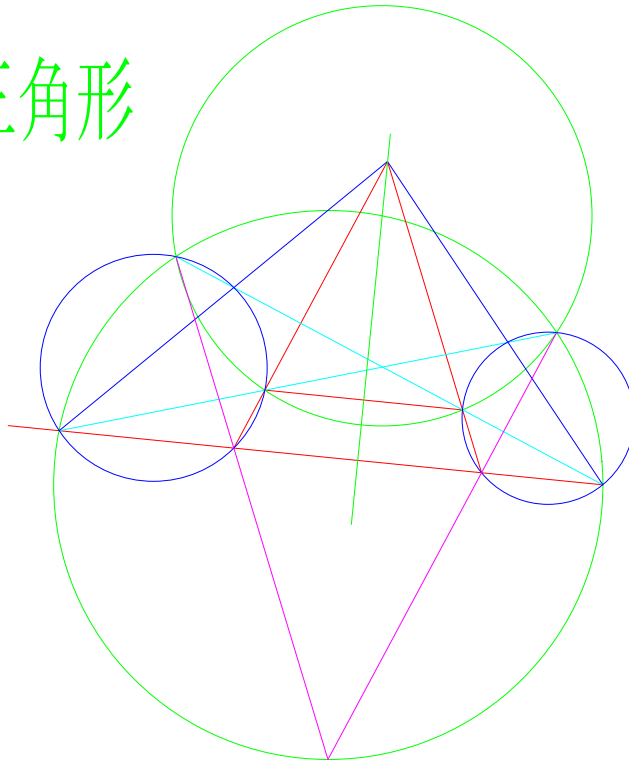

蛭子井博孝

HEXとは、2円の位置を変え、どんな関係があるかを考える素子

2009-3-3

HEX

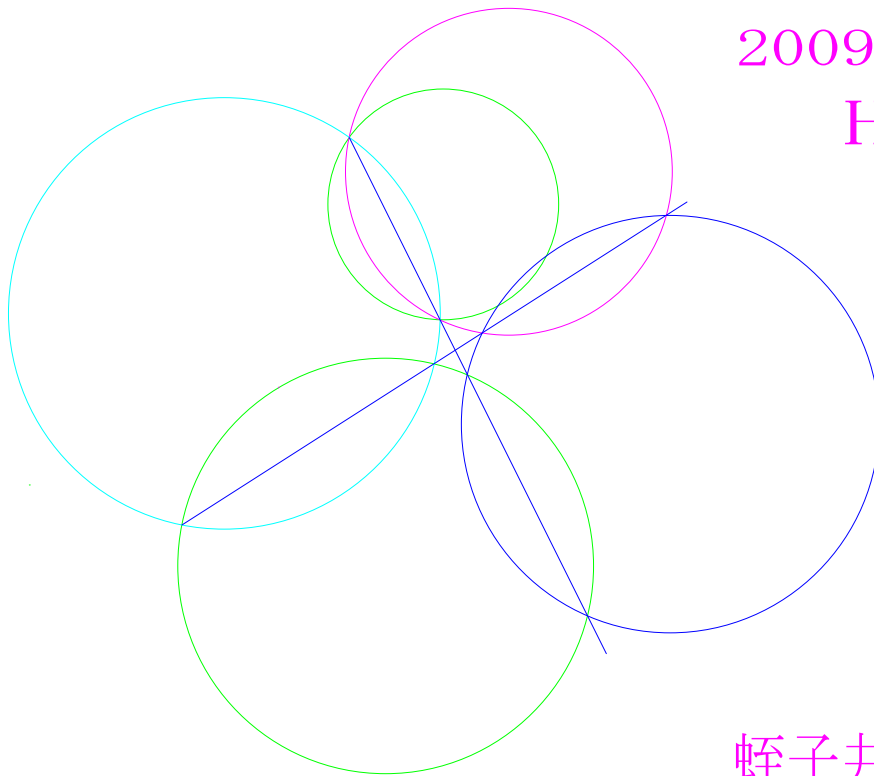

蛭子井博孝

HI-380

2008-11-25

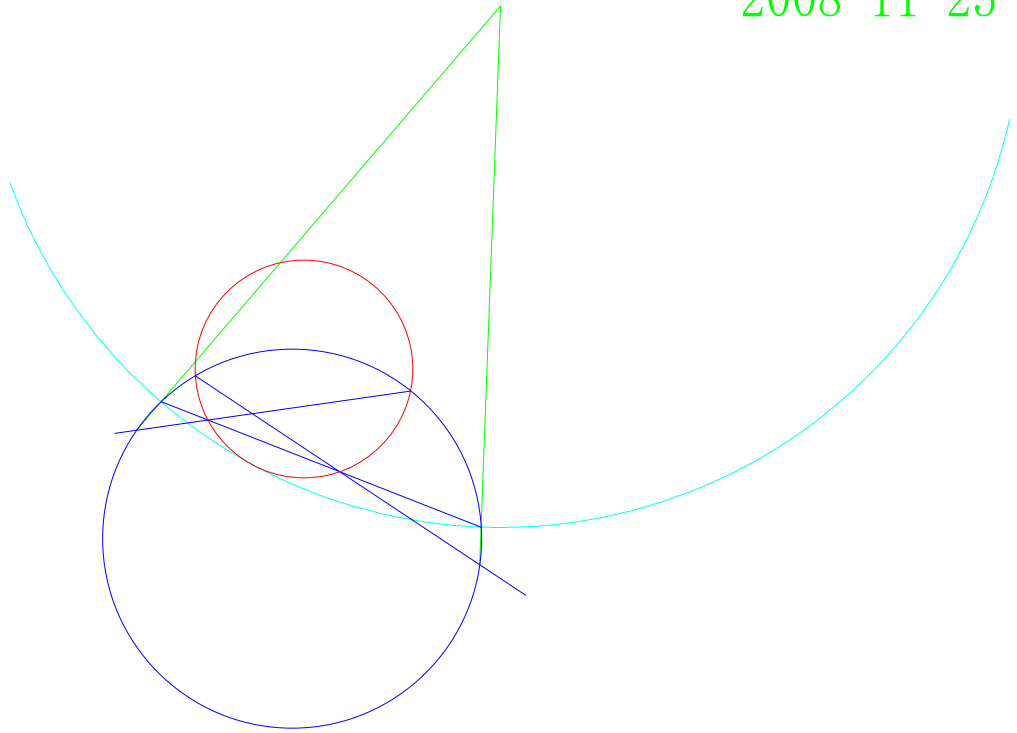

2009-3-3

二等辺証明図

HEX

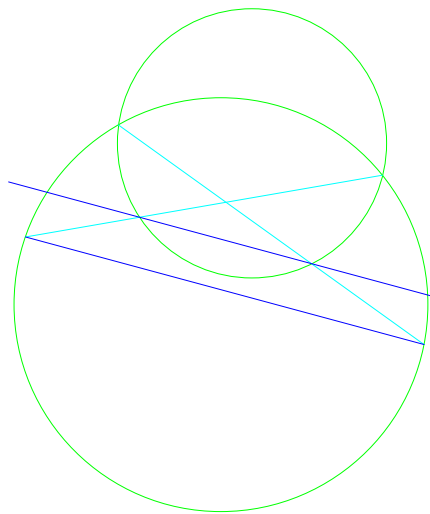

蛭子井博孝

HI-380-1

2008-11-25

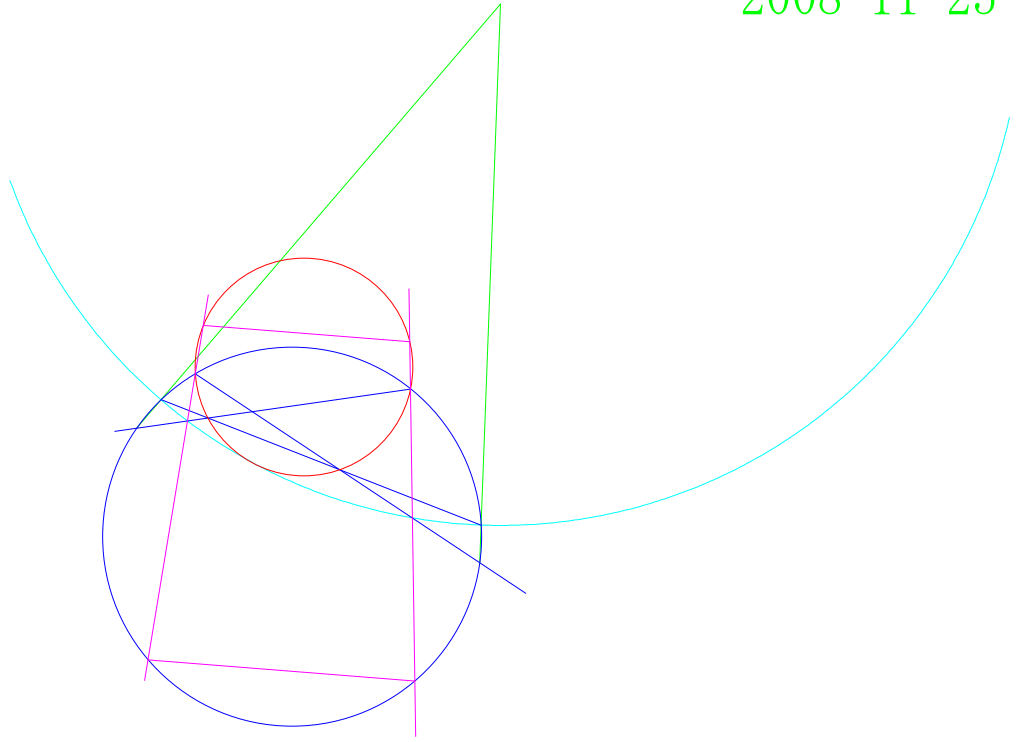

2009-8-22

2009-3-3

二等辺証明図

HEX

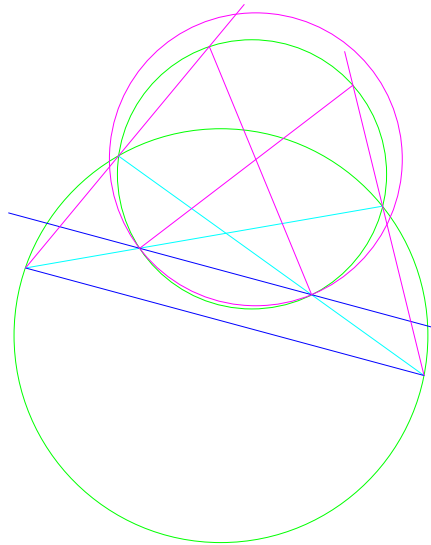

蛭子井博孝

HI-381

2008-11-25

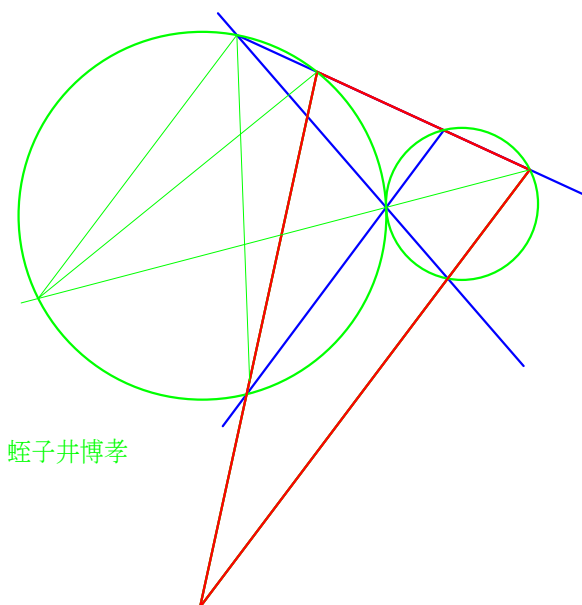
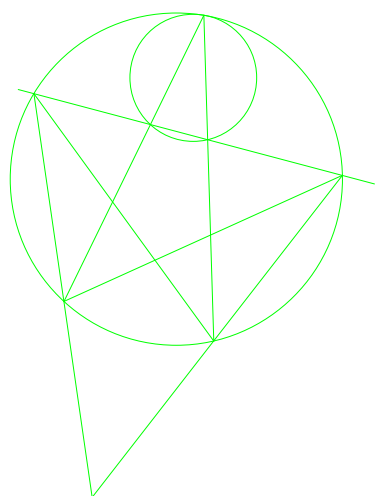

蛭子井博孝

2009-3-3

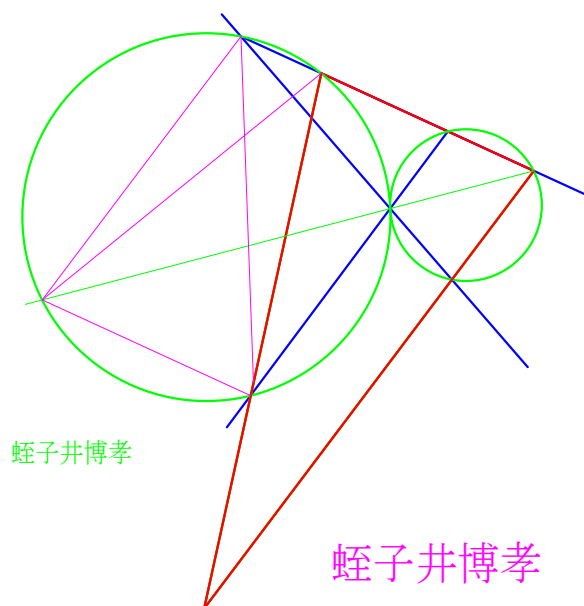
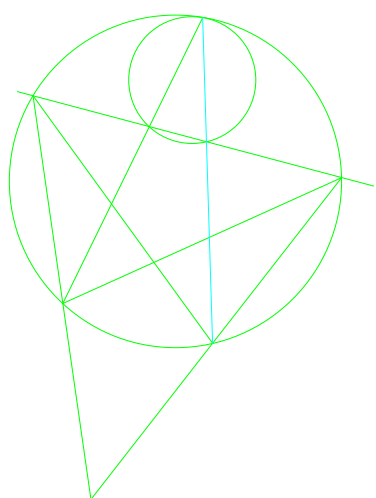

蛭子井博孝

蛭子井博孝

HI-381-1

2008-11-25

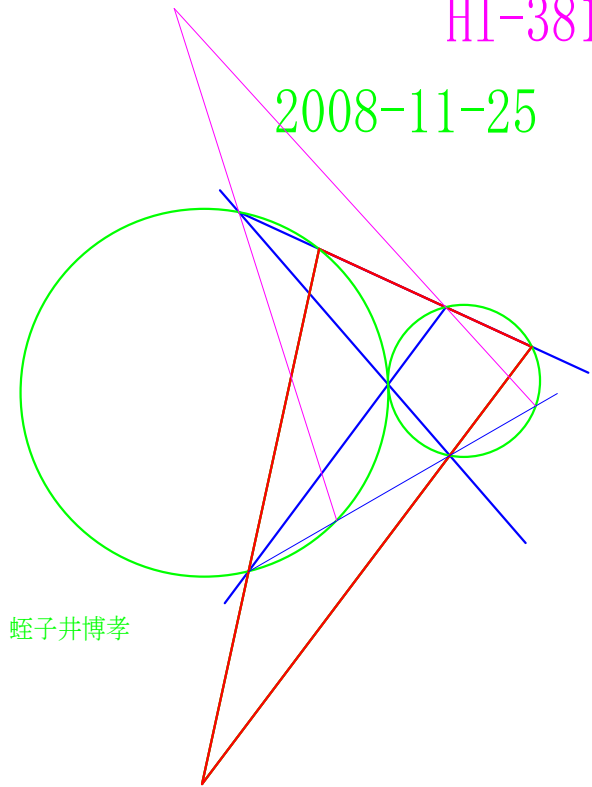
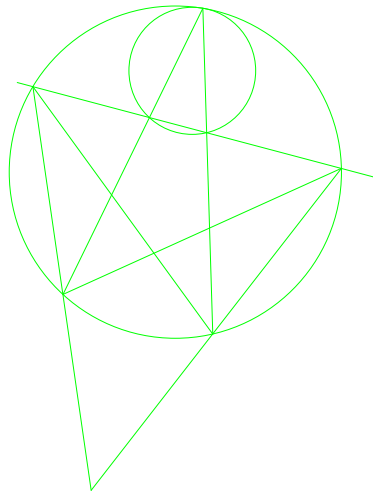

蛭子井博孝

2009-8-22

もう一つの2等辺三角形と平行線2組、それだけ、

2009-3-3

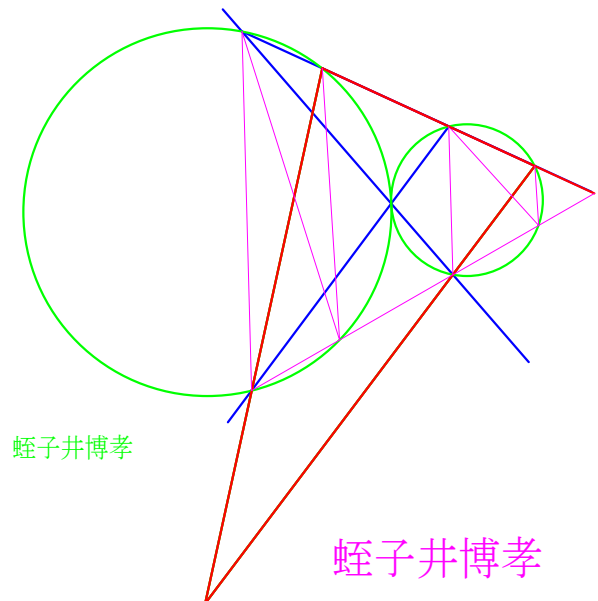
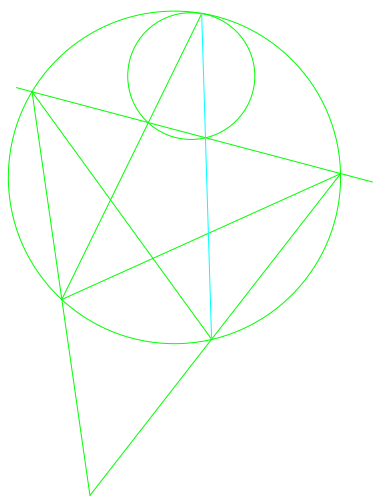

蛭子井博孝

蛭子井博孝

HI-382

この図の定理はいかに

2008-11-26

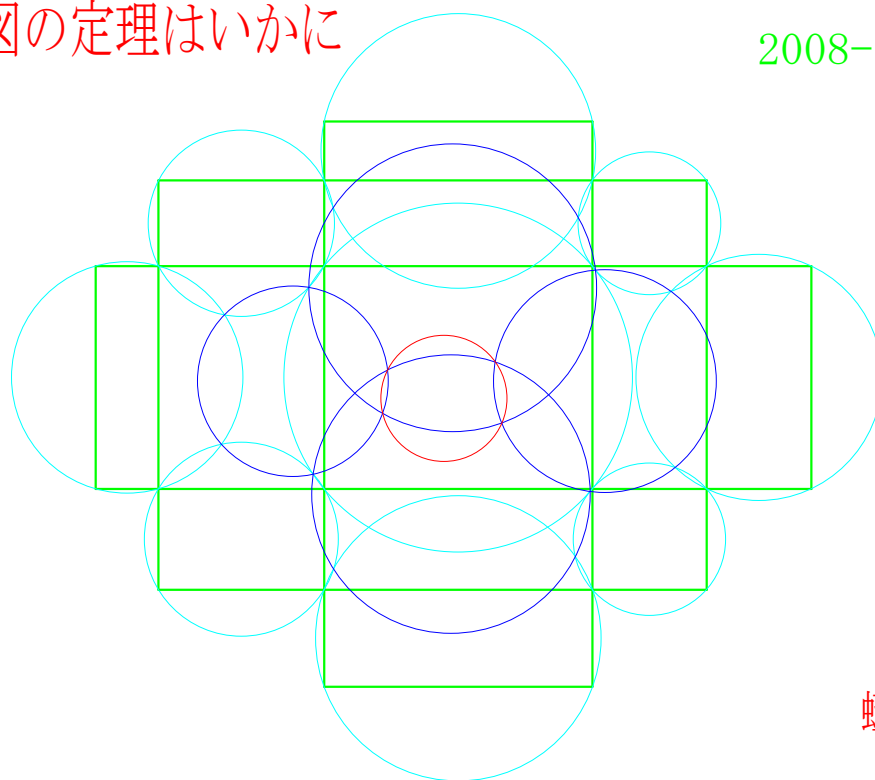

蛭子井博孝

長方形の無限重ねの定理

2009-3-3

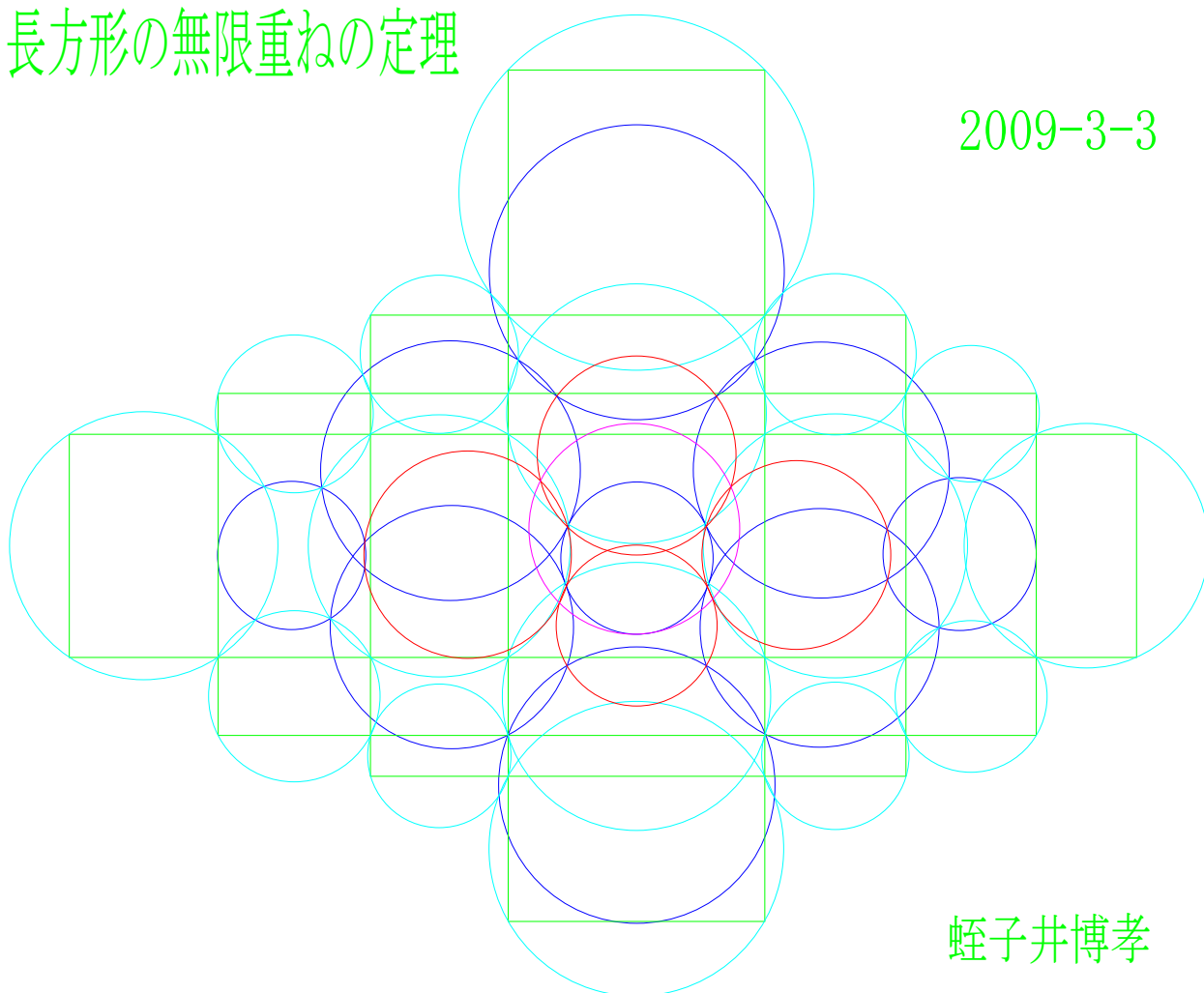

蛭子井博孝

HI-382-1

この図の定理はいかに

2008-11-26

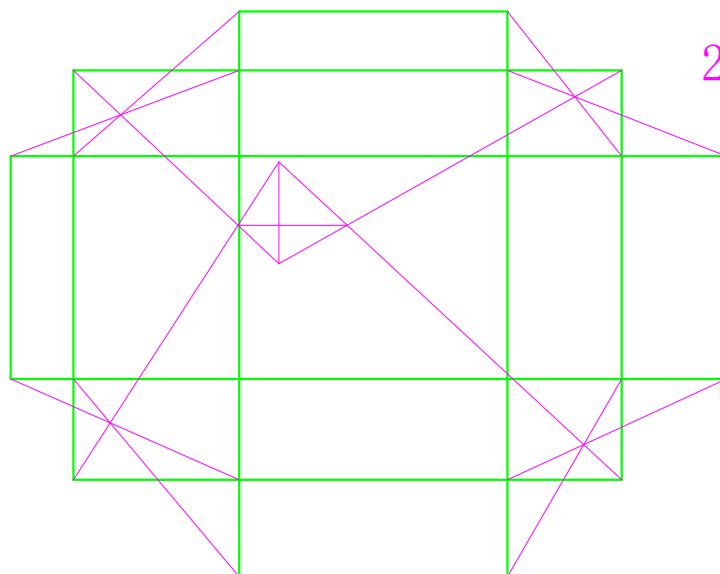

2009-8-22

蛭子井博孝

長方形の無限重ねの定理

2009-3-3

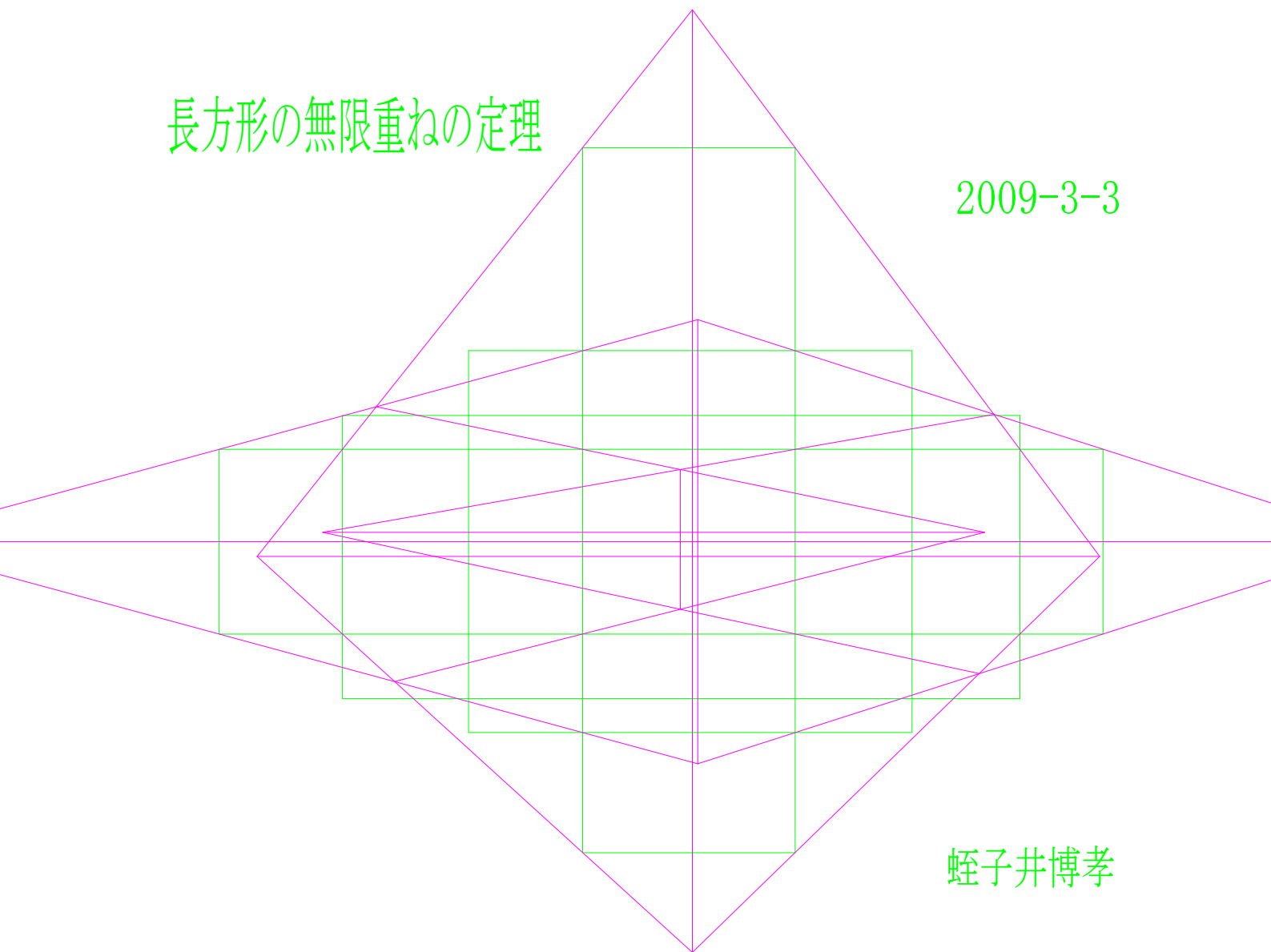

蛭子井博孝

2垂線による共円定理

2008-11-30

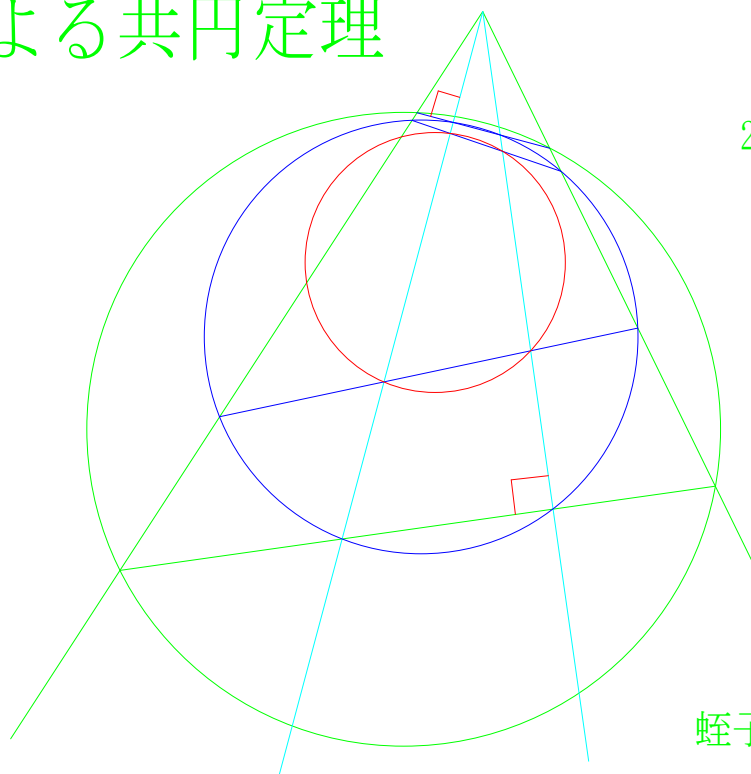

蛭子井博孝

2009-3-4

HEZ

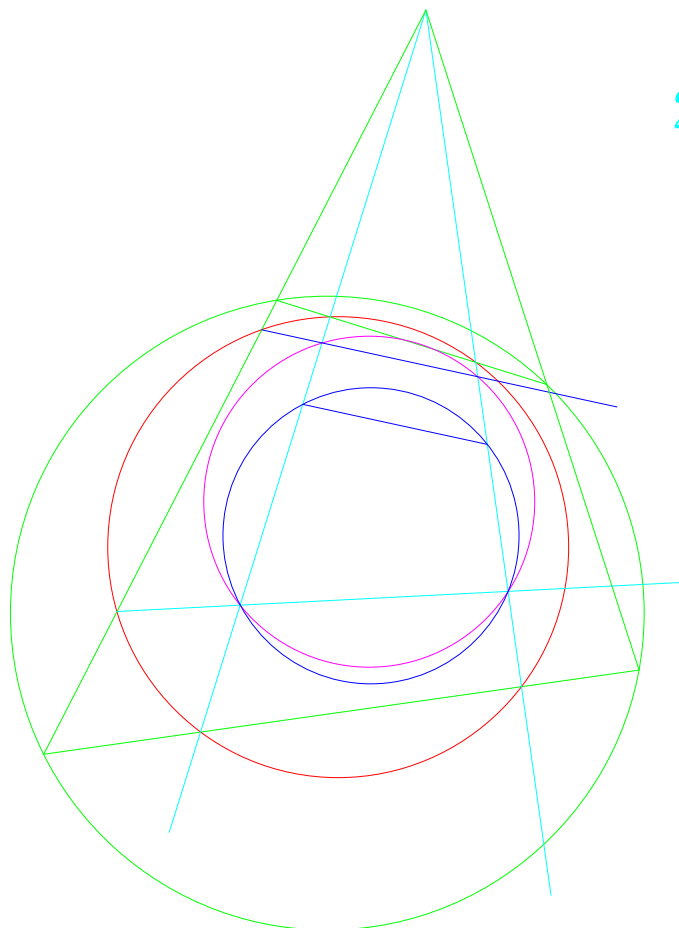

蛭子井博孝

2垂線による共円定理

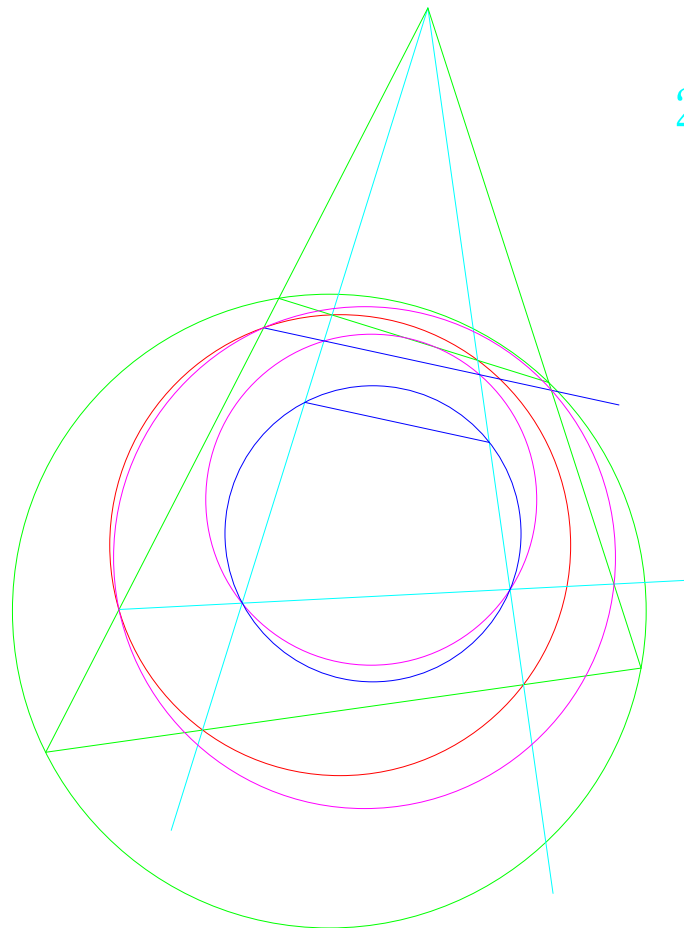
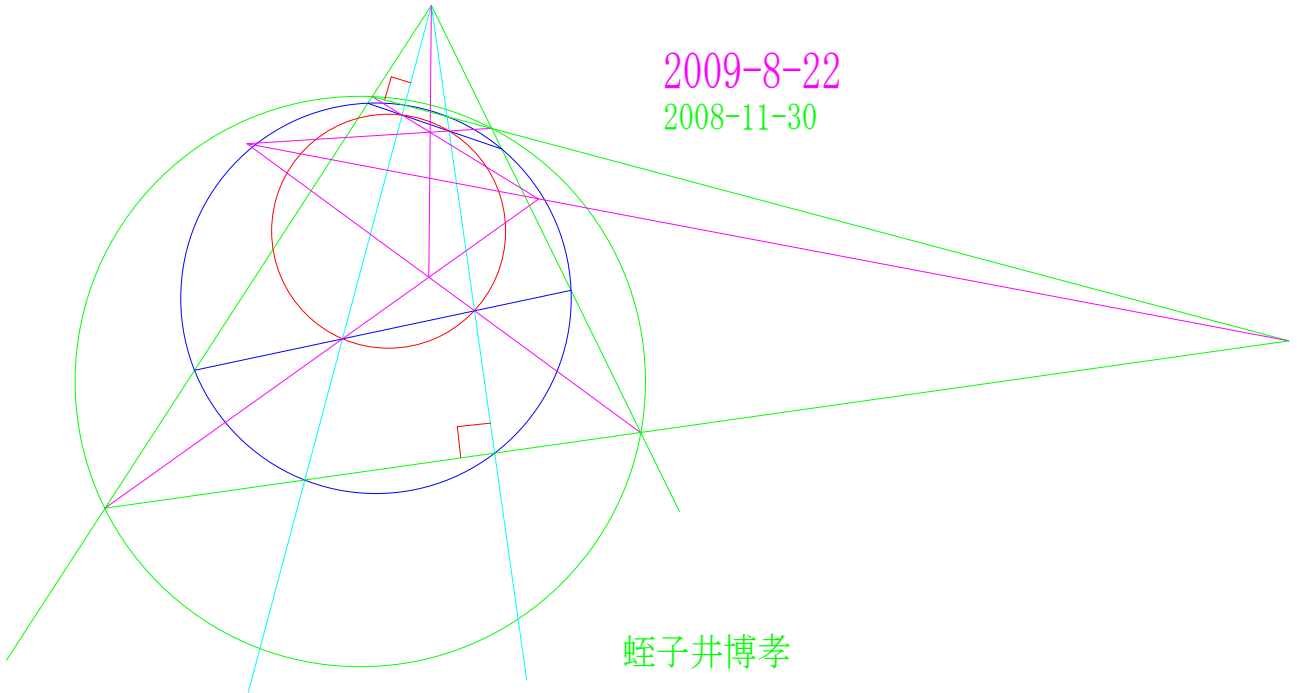

2009-3-4

HEZ

蛭子井博孝

小さな共円定理

2008-12-4

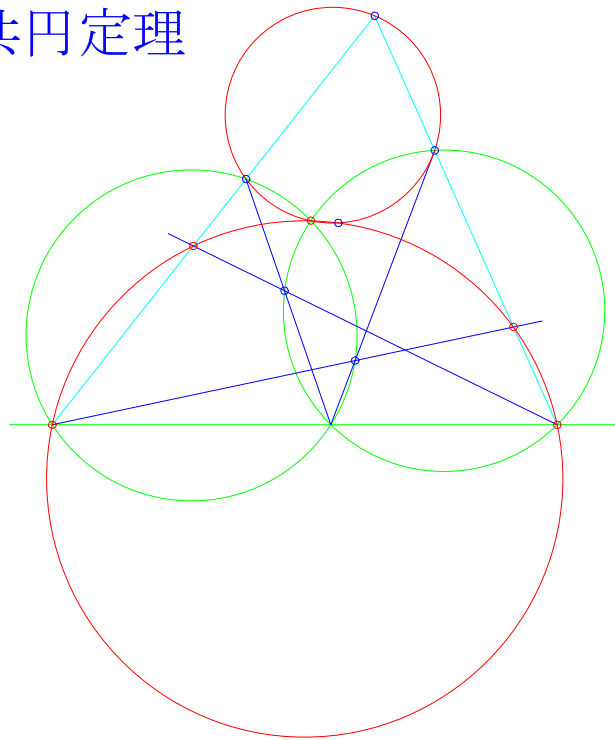

蛭子井博孝

小さな共線

2009-3-4

HEX

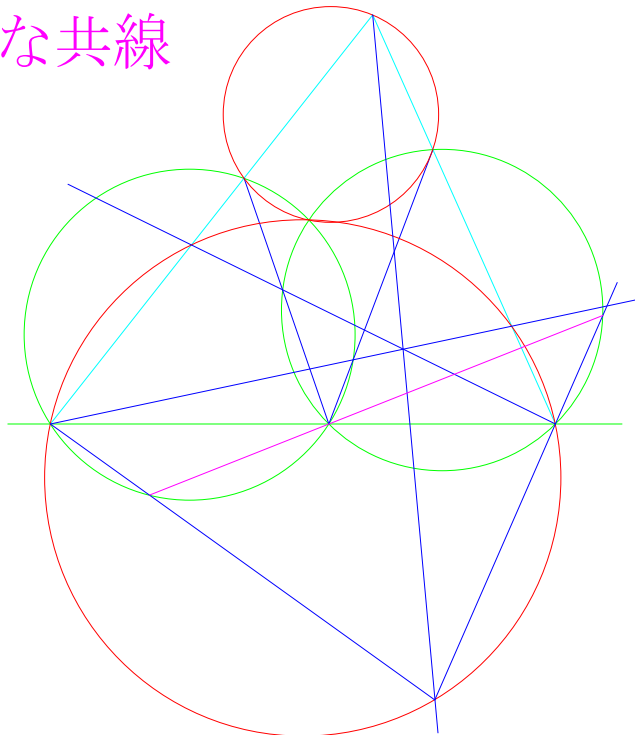

蛭子井博孝

小さな共円定理

2008-12-4

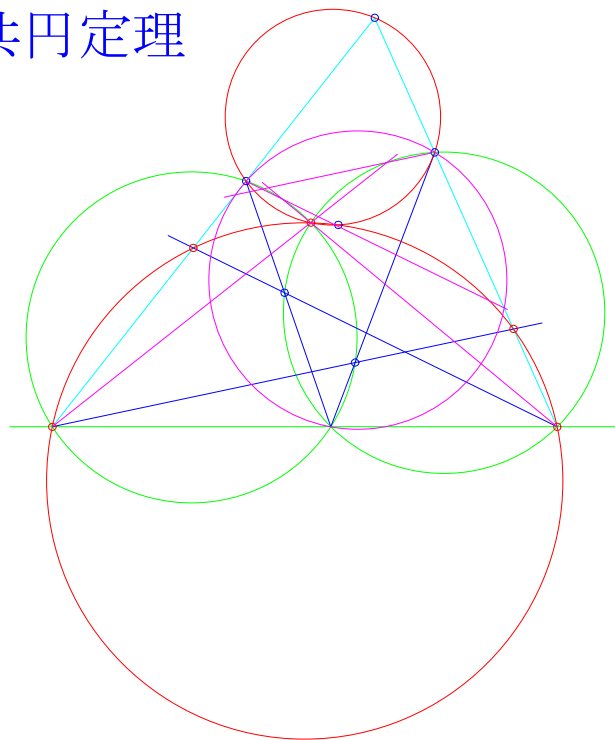

蛭子井博孝

2009-8-22

2009-3-4

HEX

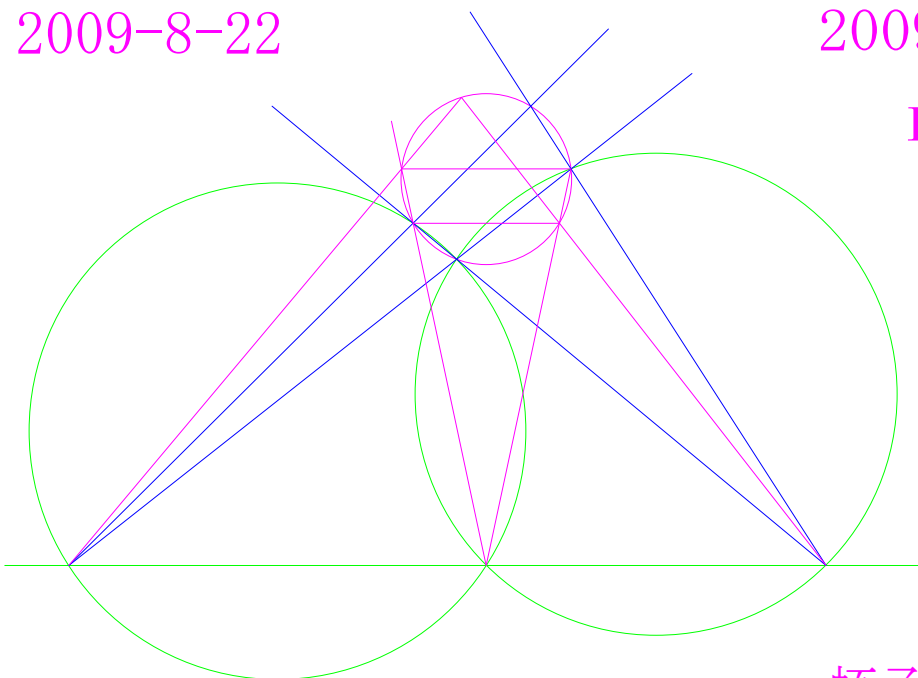

蛭子井博孝

HI-385

根心垂直2等分線の定理

2008-12-13

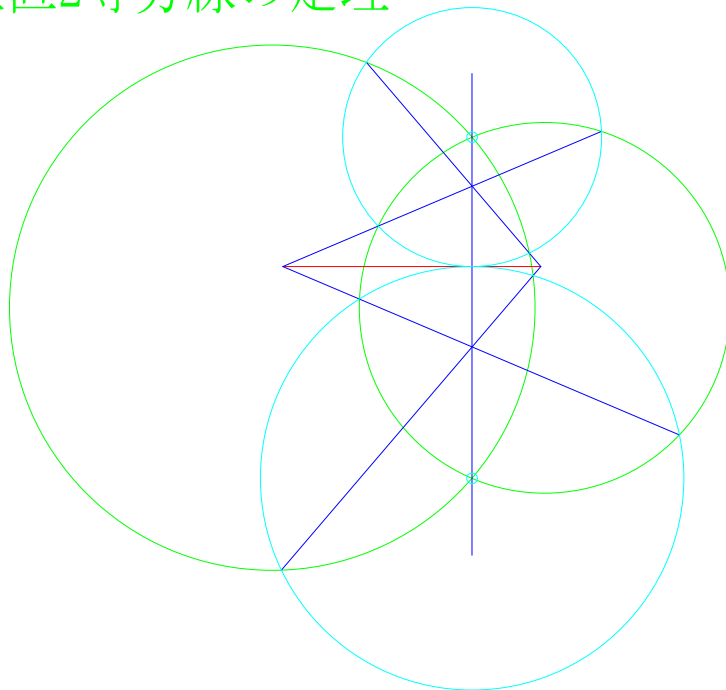

蛭子井博孝

2009-3-4

HEX

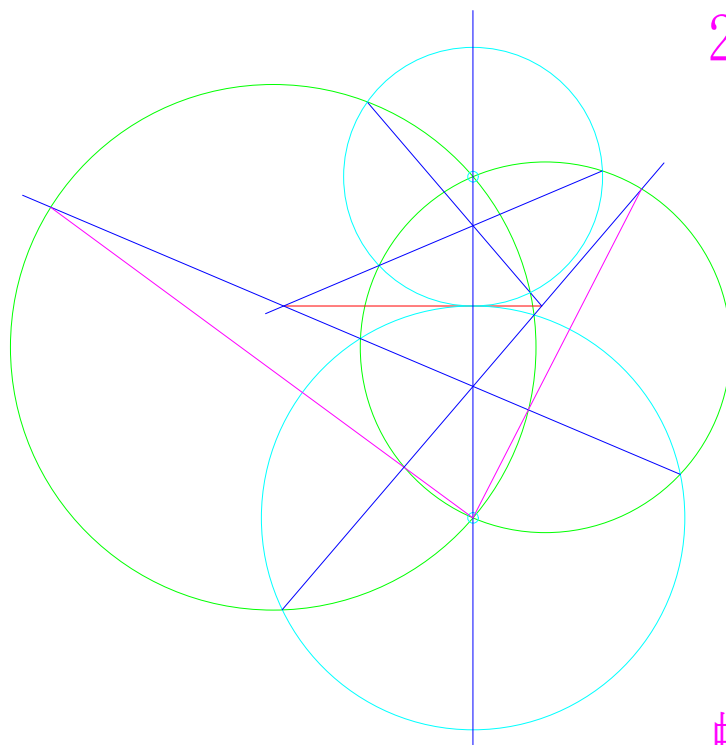

蛭子井博孝

根心垂直2等分線の定理

2008-12-13

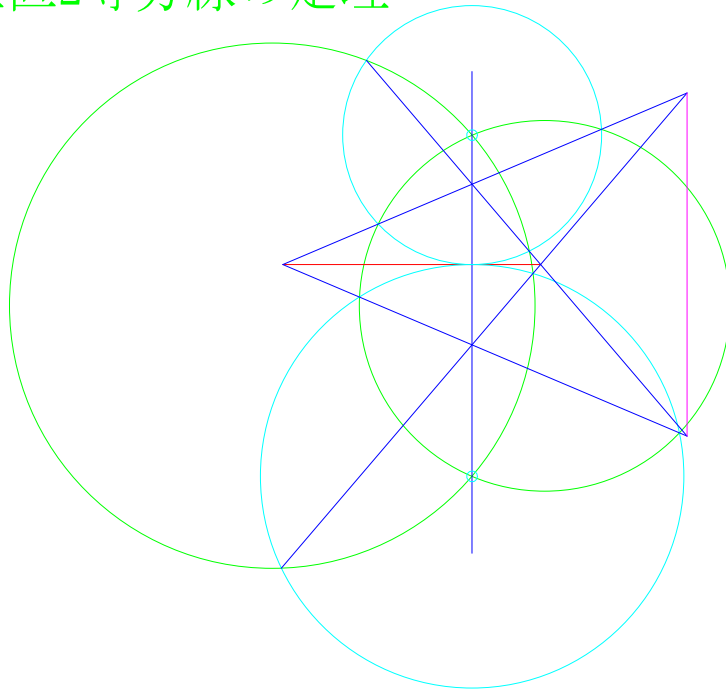

蛭子井博孝

2009-8-22

2009-3-4

HEX

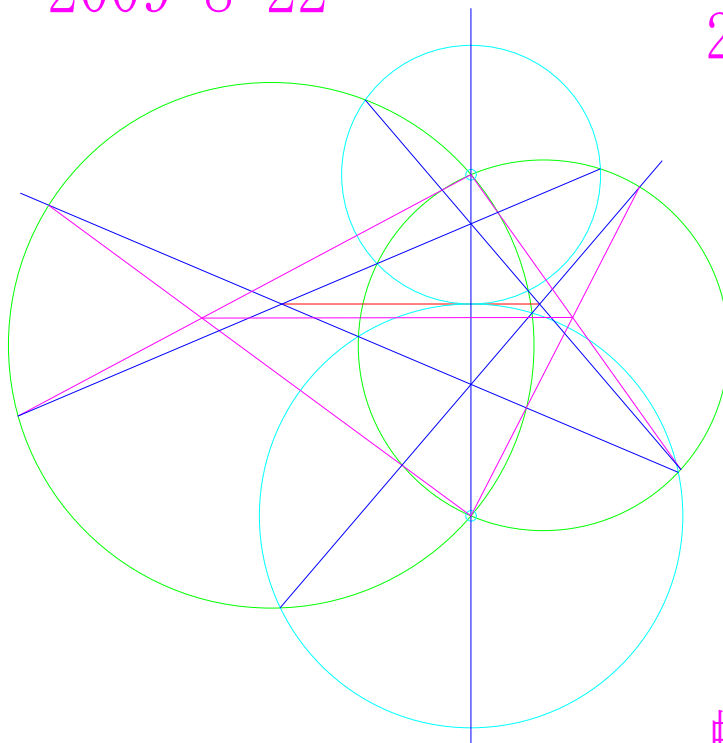

蛭子井博孝

HI-386

接円平行線の定理

2008-12-15

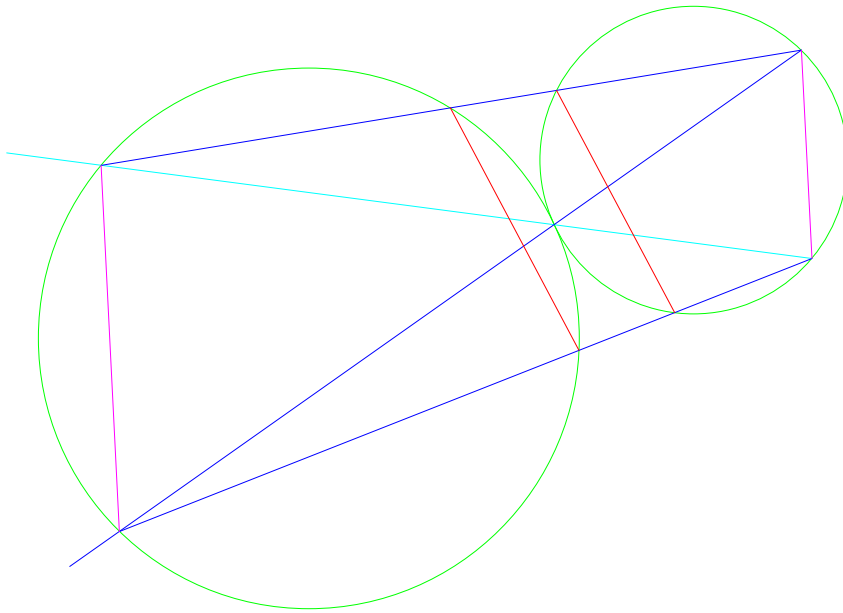

蛭子井博孝

2009-3-4

HEX

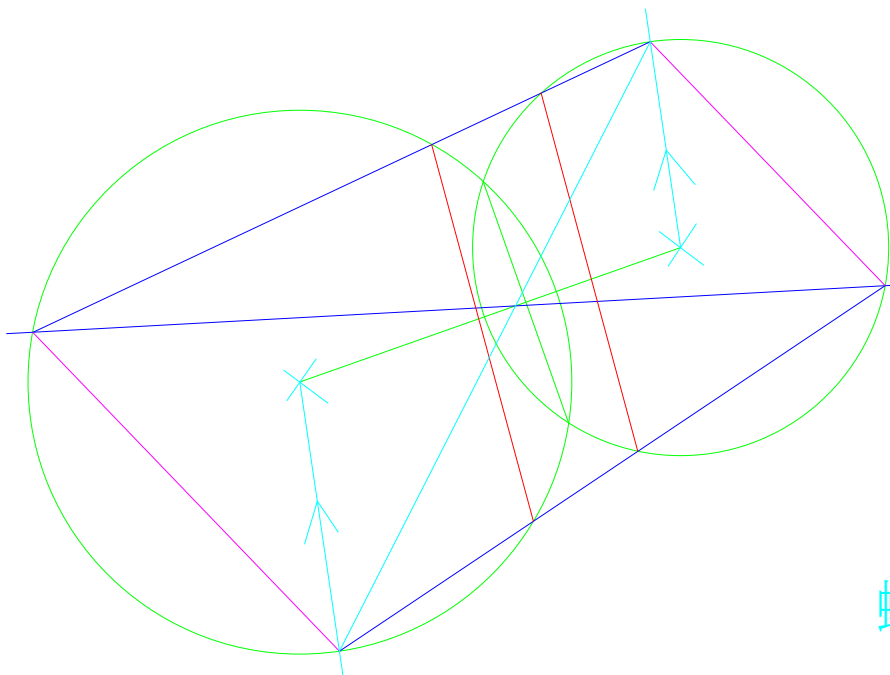

蛭子井博孝

2008-12-15

接円平行線の定理

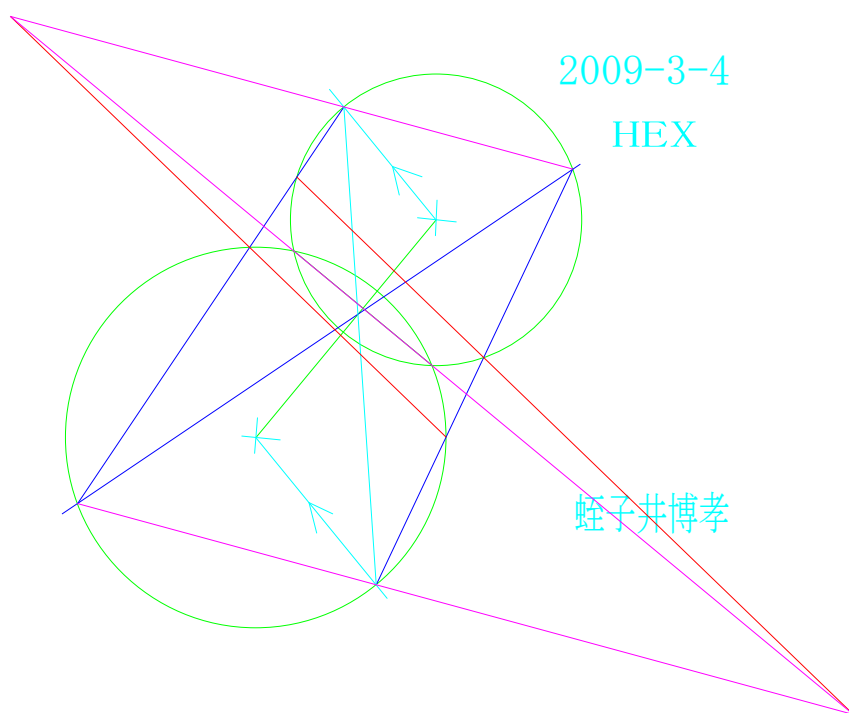
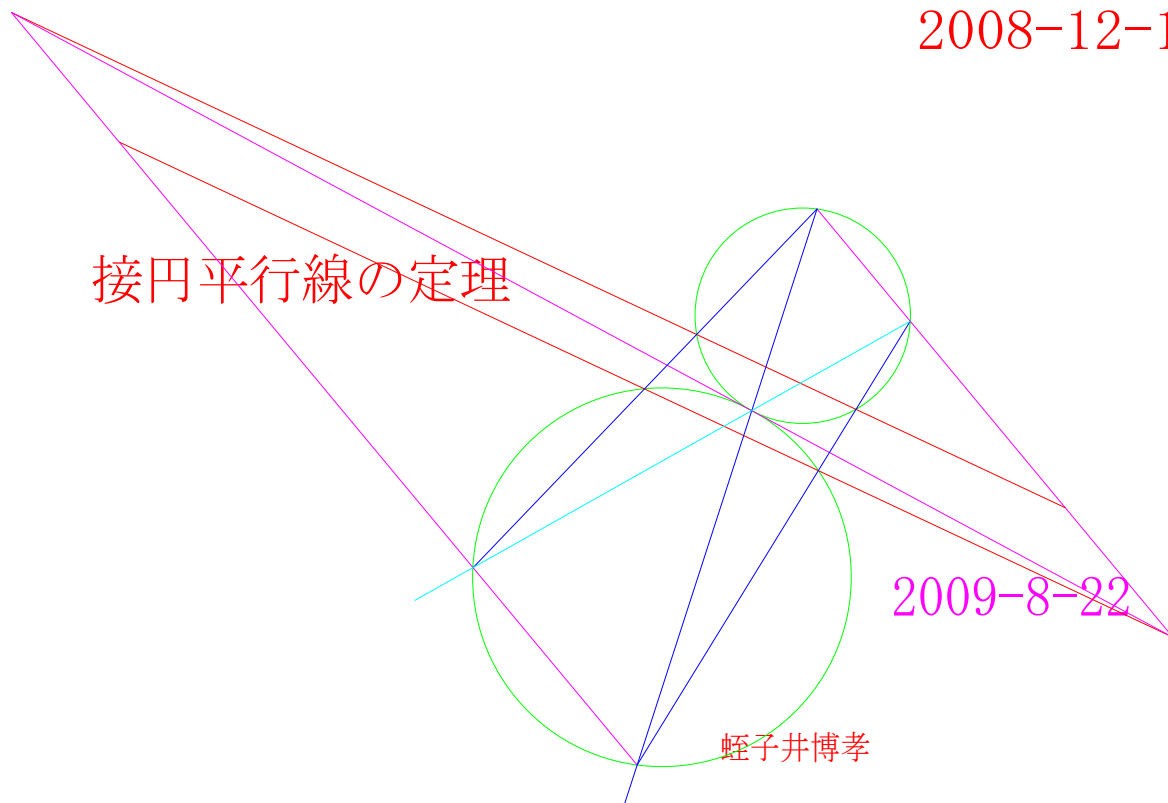

HI-387

接円平行六角形の定理

2008-12-17

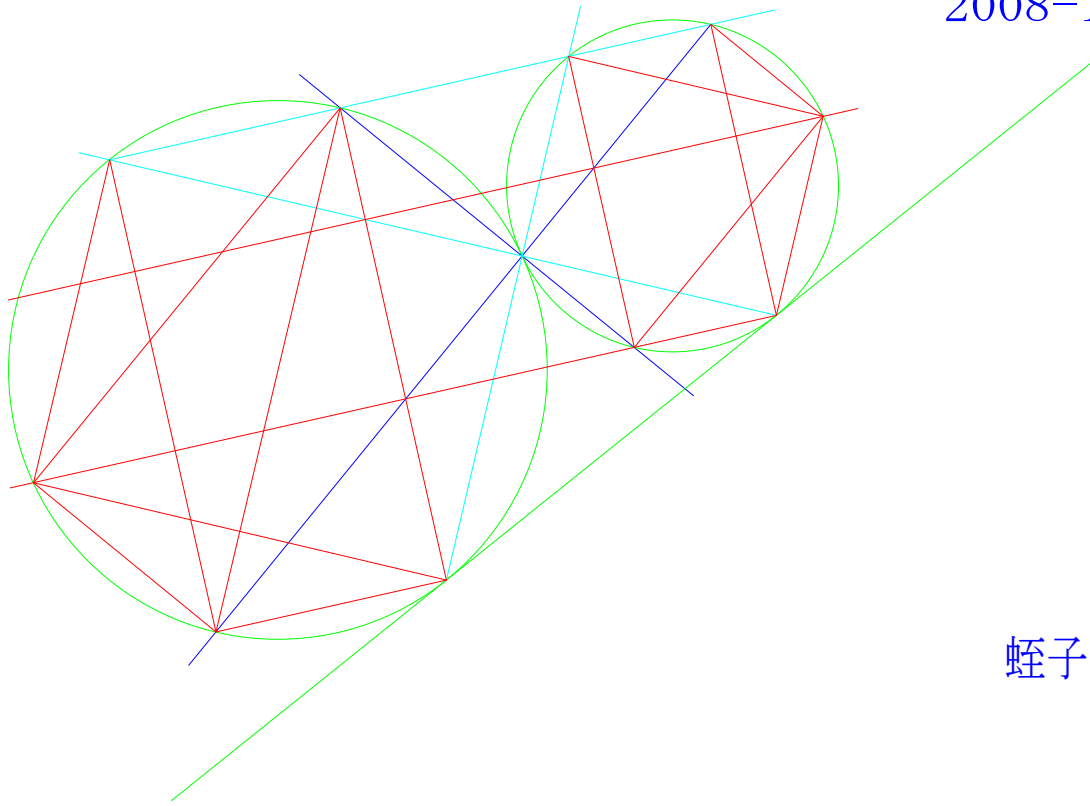

蛭子井博孝

同じことをやらなければ、共通定理は見つからない。

だけど、同じことをやれば、単調になる。

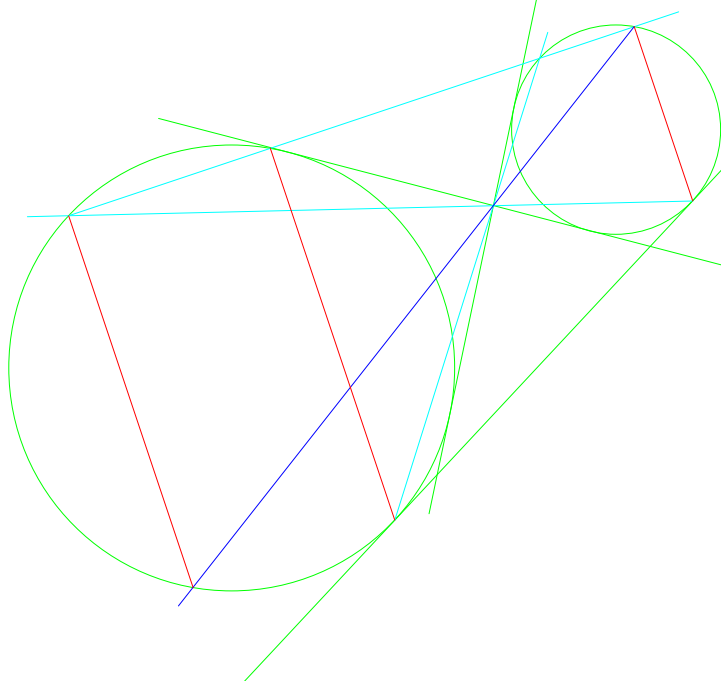

2009-3-4

HEX

蛭子井博孝

HI-387-1

接円平行六角形の定理

2008-12-17

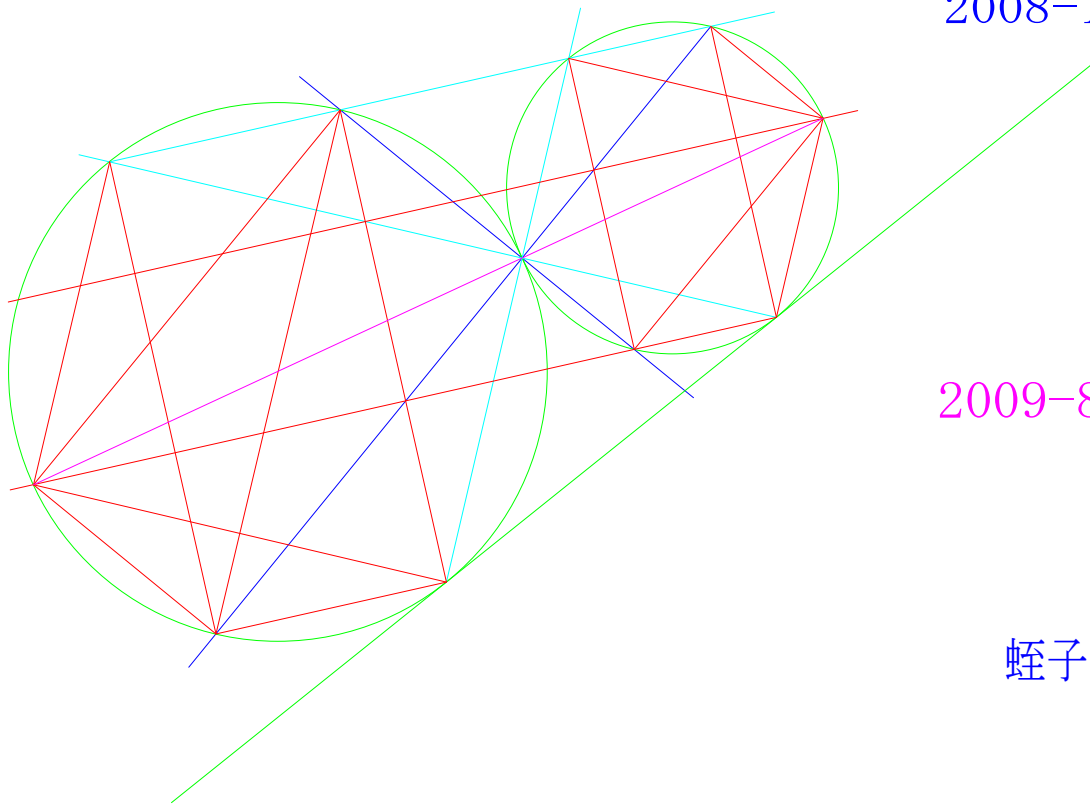

2009-8-22

蛭子井博孝

同じことをやらなければ、共通定理は見つからない。

だけど、同じことをやれば、単調になる。

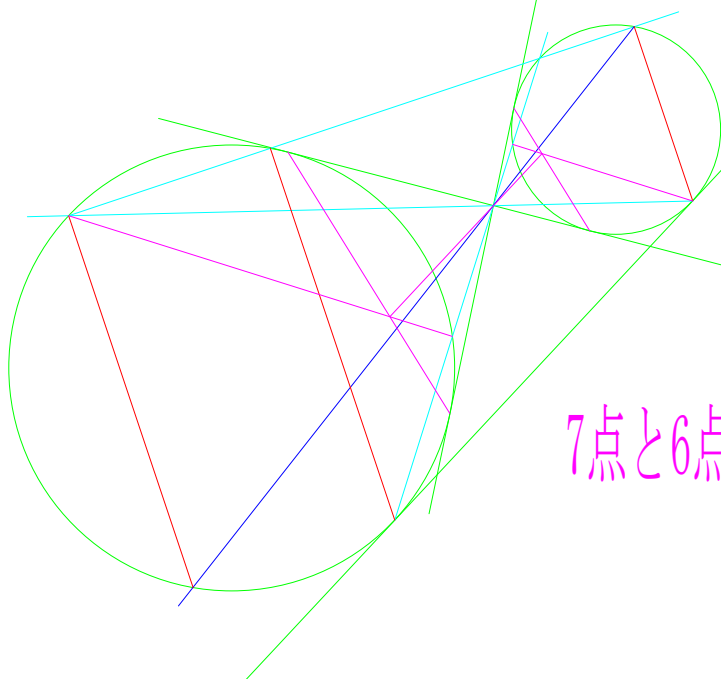

2009-3-4

HEX

7点と6点 なぜなぜ

蛭子井博孝

小さな不思議

共円定理

2008-12-25

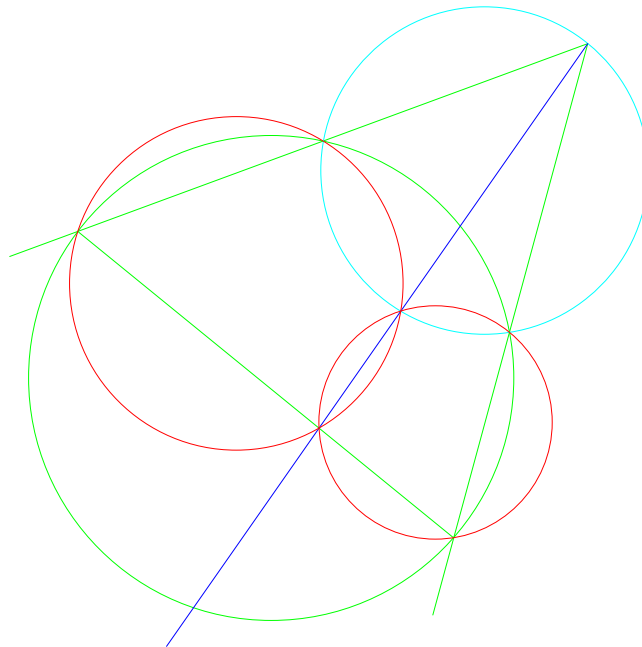

蛭子井博孝

2円偶数円の別系

2009-3-4

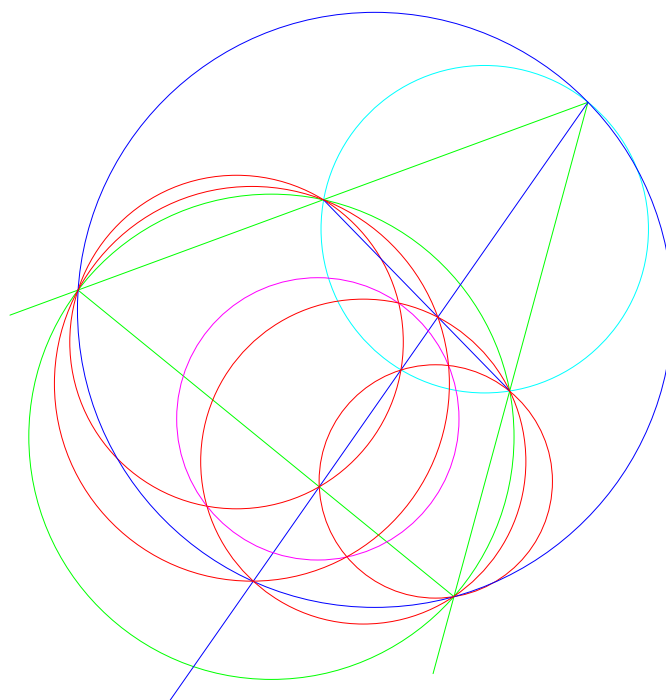

蛭子井博孝

小さな不思議

共円定理

2008-12-25

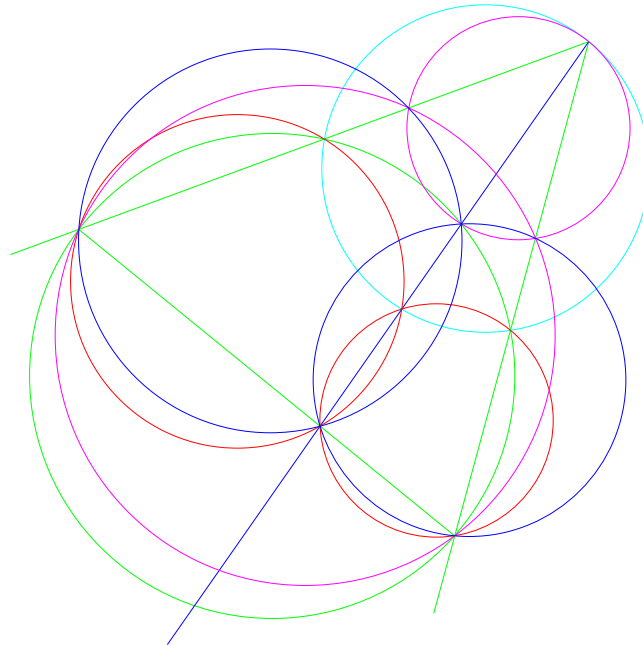

2009-8-22

無限連鎖

蛭子井博孝

2円偶数円の別系

2009-3-4

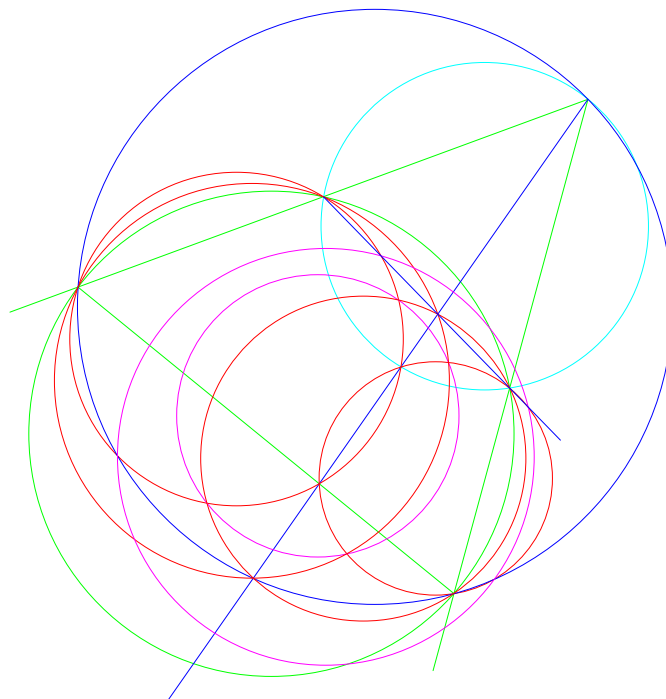

蛭子井博孝

箱の共点定理

2008-12-25

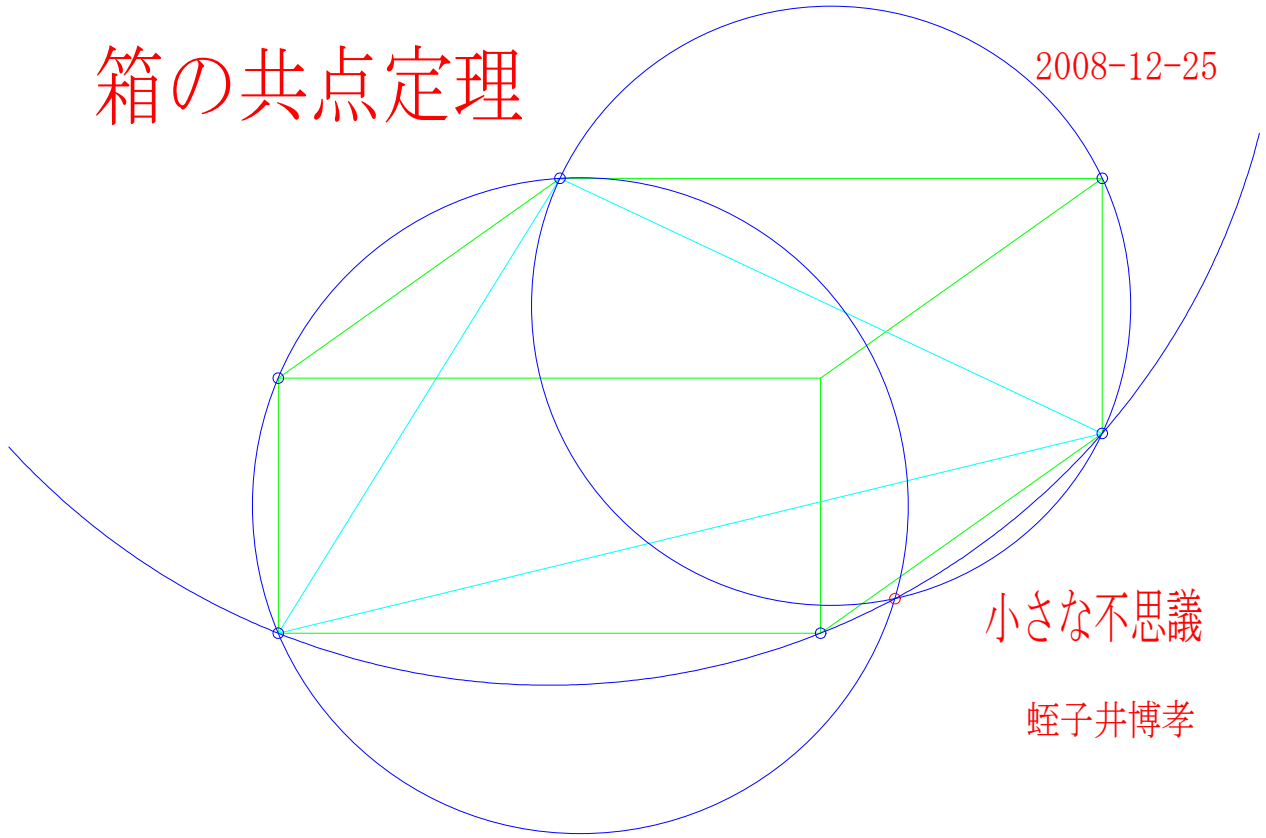

小さな不思議

蛭子井博孝

マジェンタは、直径円

2009-3-4

5角形は何だろう

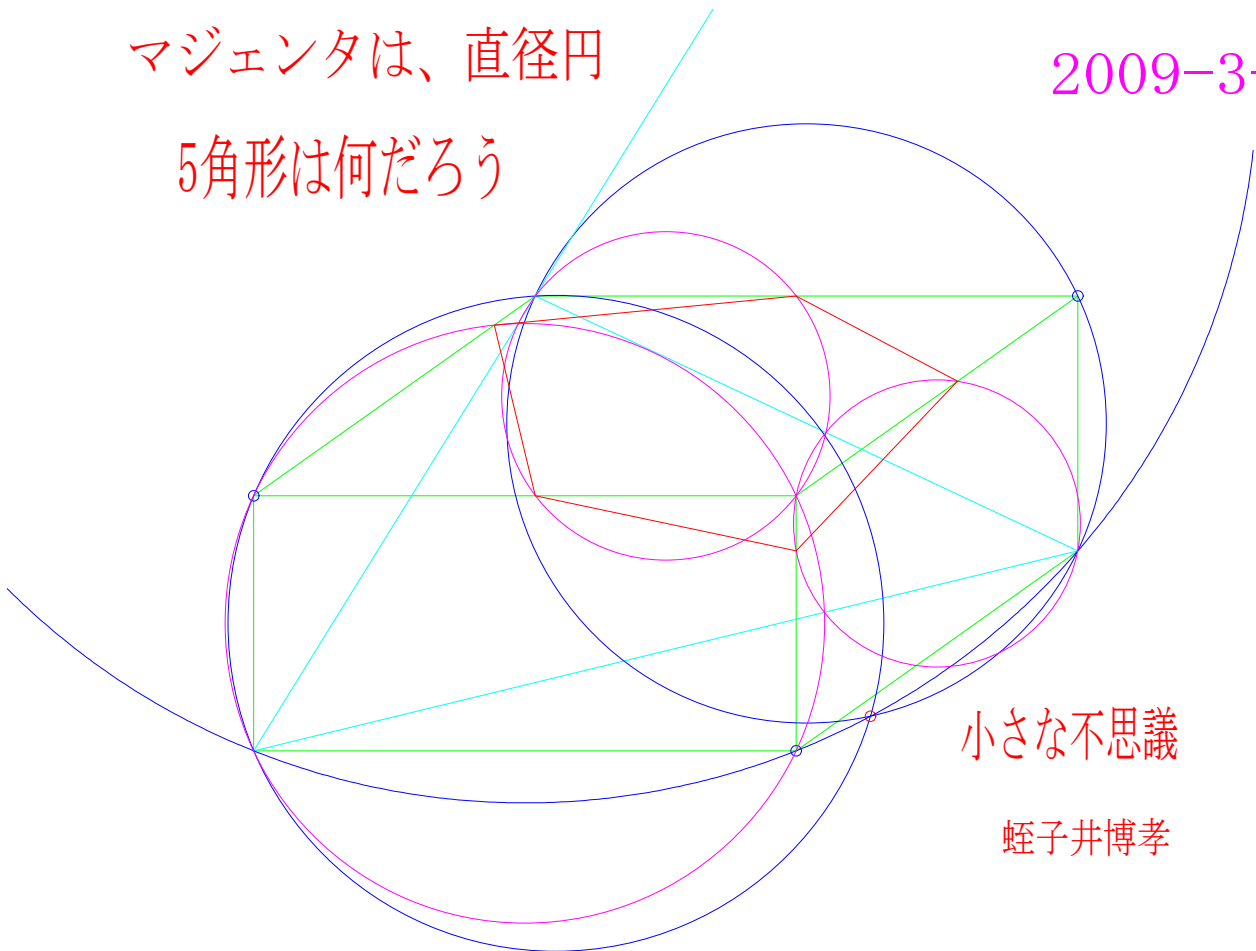

小さな不思議

蛭子井博孝

箱の共点定理

2008-12-25

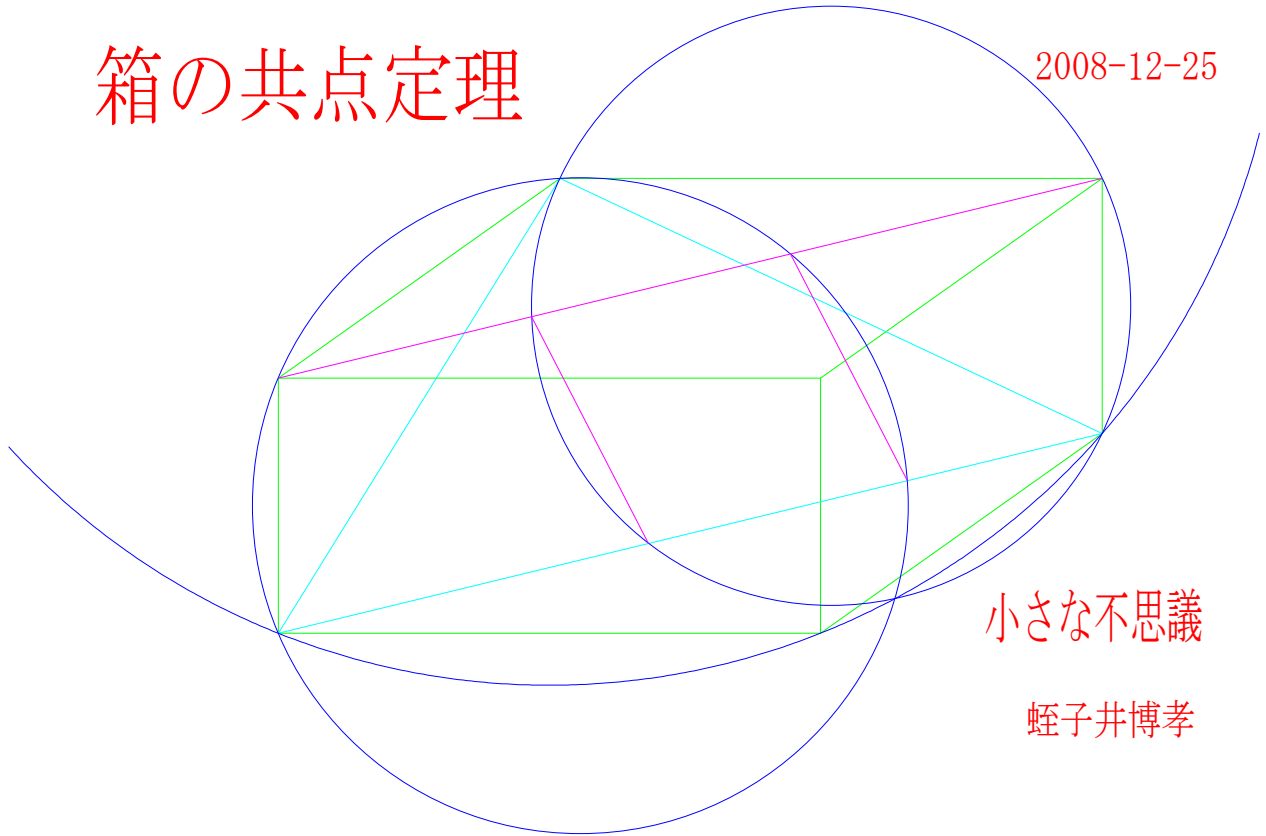

小さな不思議

蛭子井博孝

2009-8-22

2009-3-4

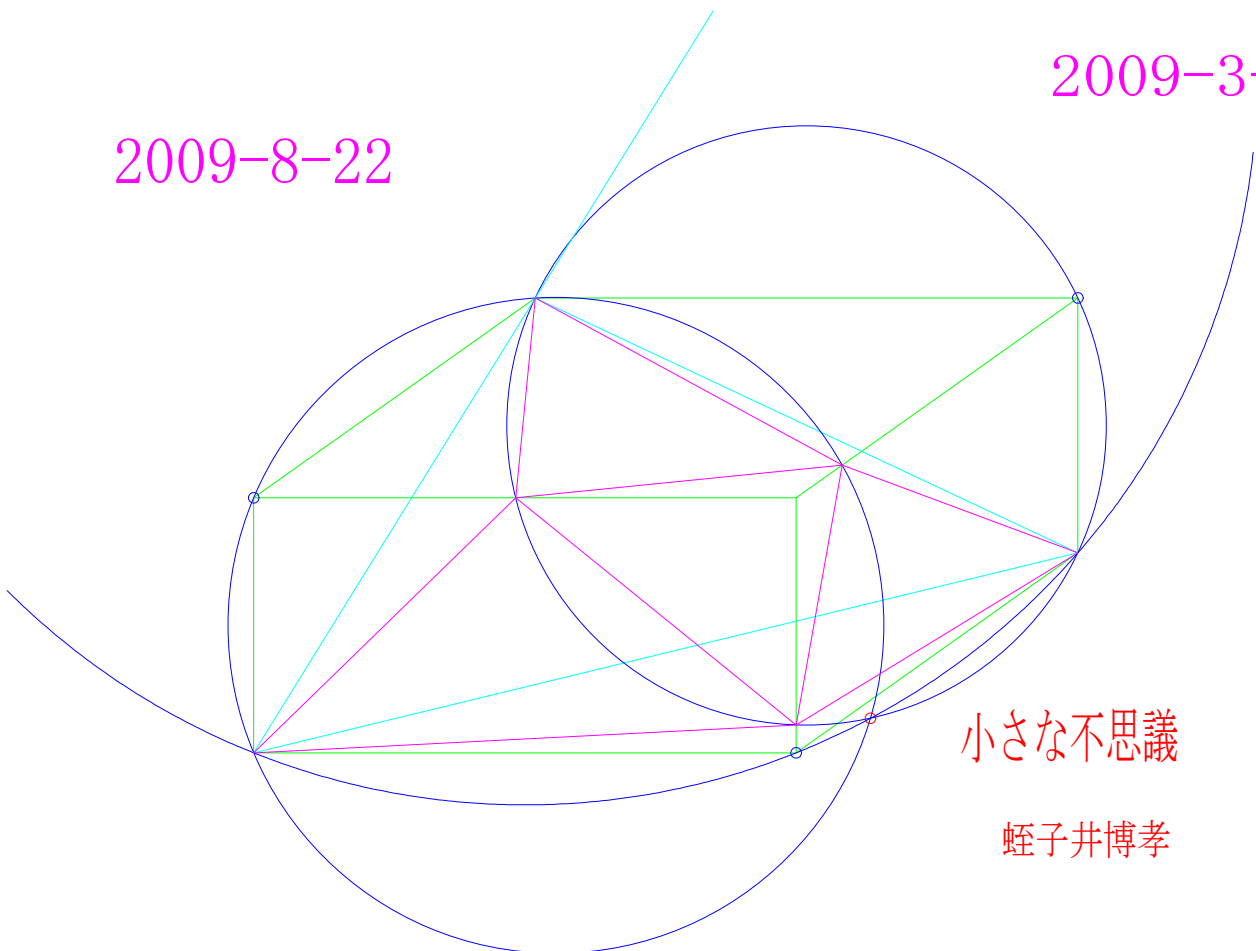

小さな不思議

蛭子井博孝

お足さんの定理

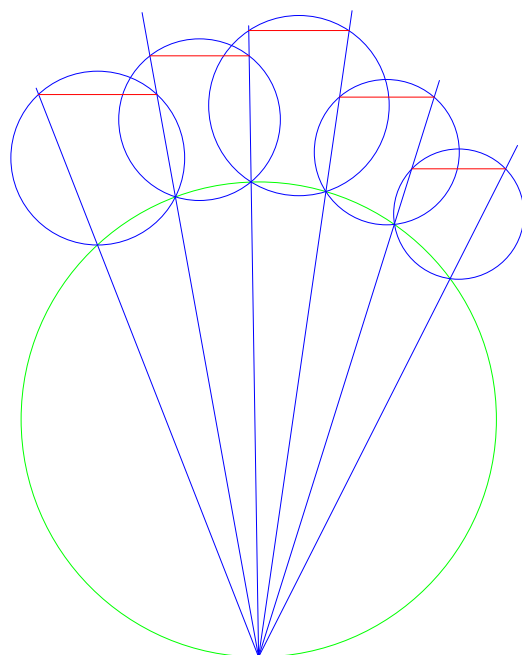

2008-12-26

蛭子井博孝

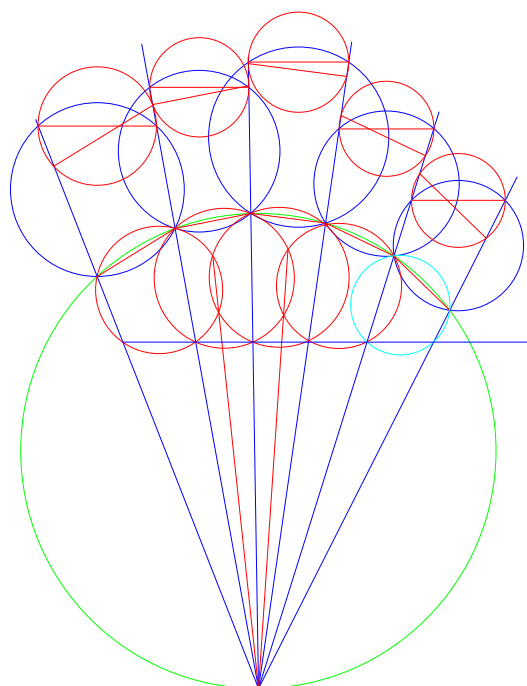

2009-3-4

蛭子井博孝

お足さんの定理

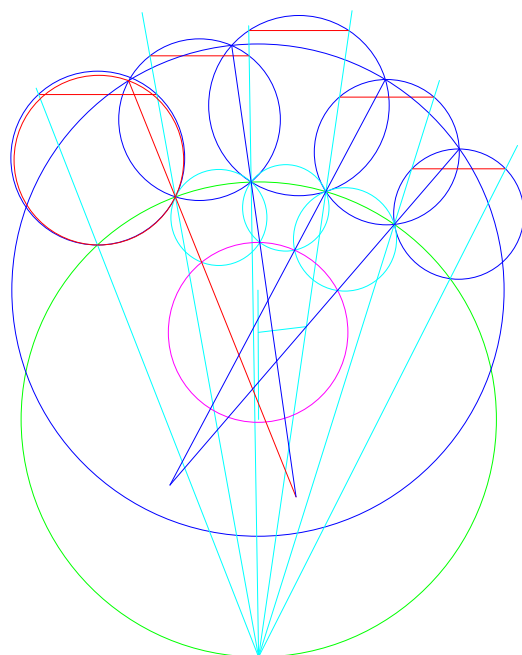

2008-12-26

蛭子井博孝

親指の大きさ、4本指の大きさに依存

2009-8-23

2009-3-4

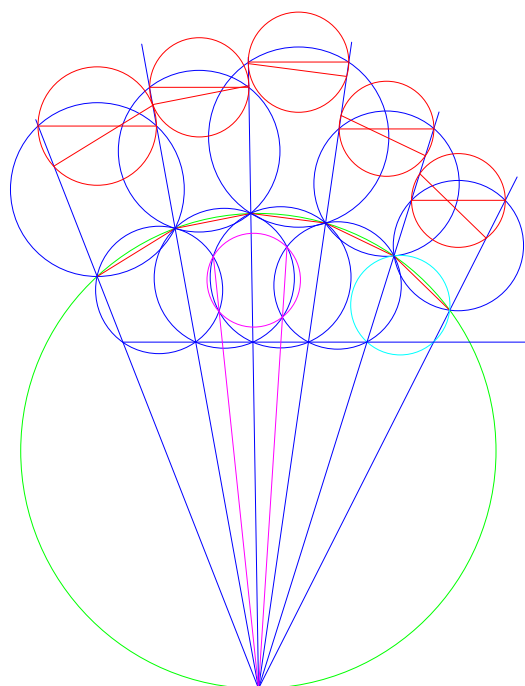

蛭子井博孝

5本指の大きさ自由、親指の第二関節に4本指の第2関節依存

HI-391

菜の花長方形の定理

2008-12-13

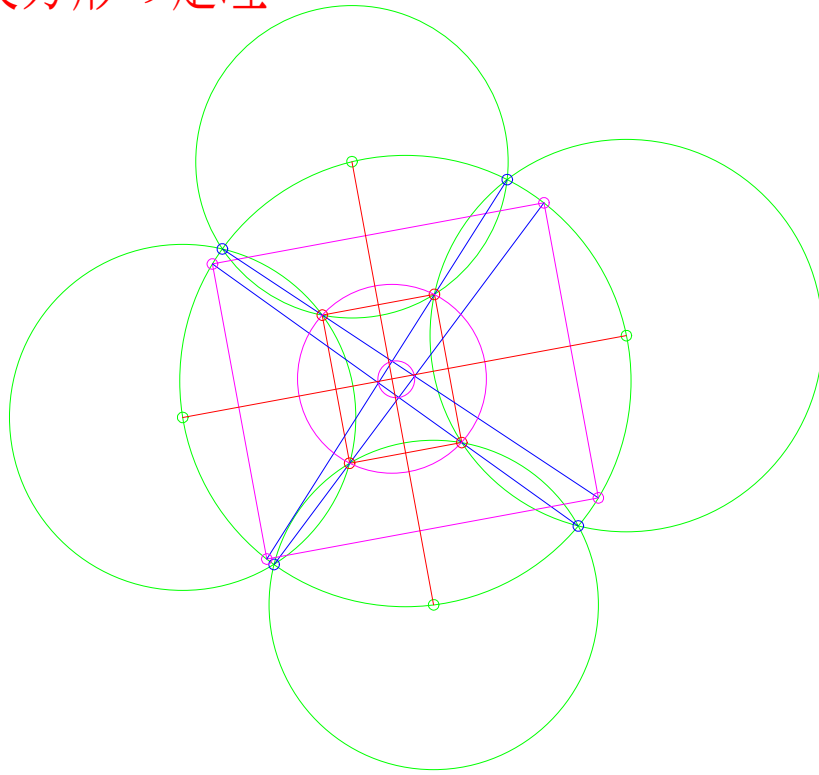

蛭子井博孝

2009-3-4

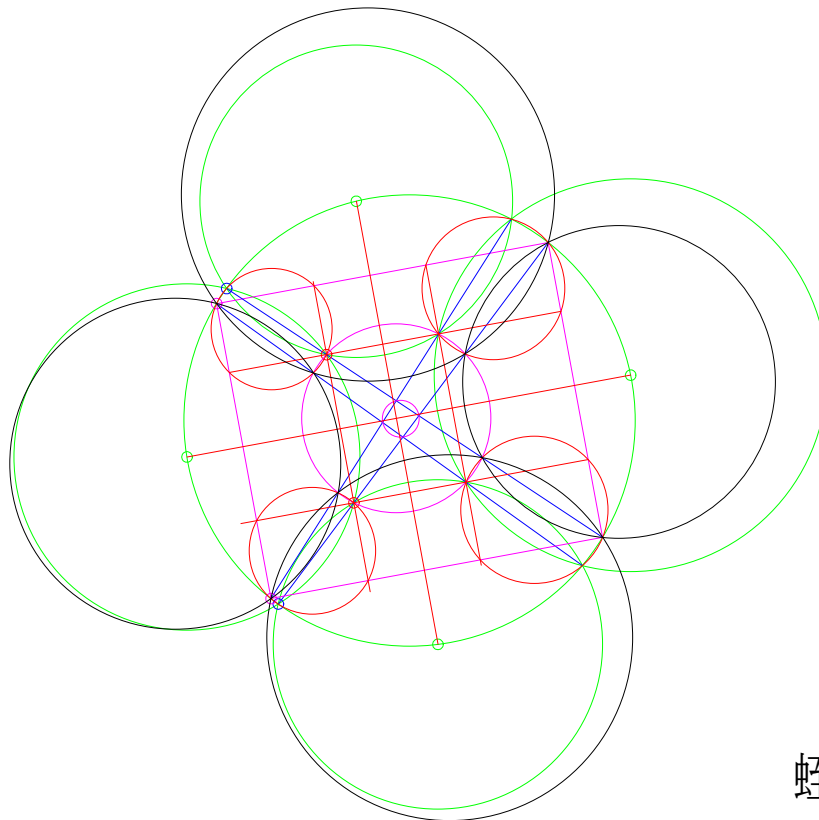

蛭子井博孝

菜の花長方形の定理

2008-12-13

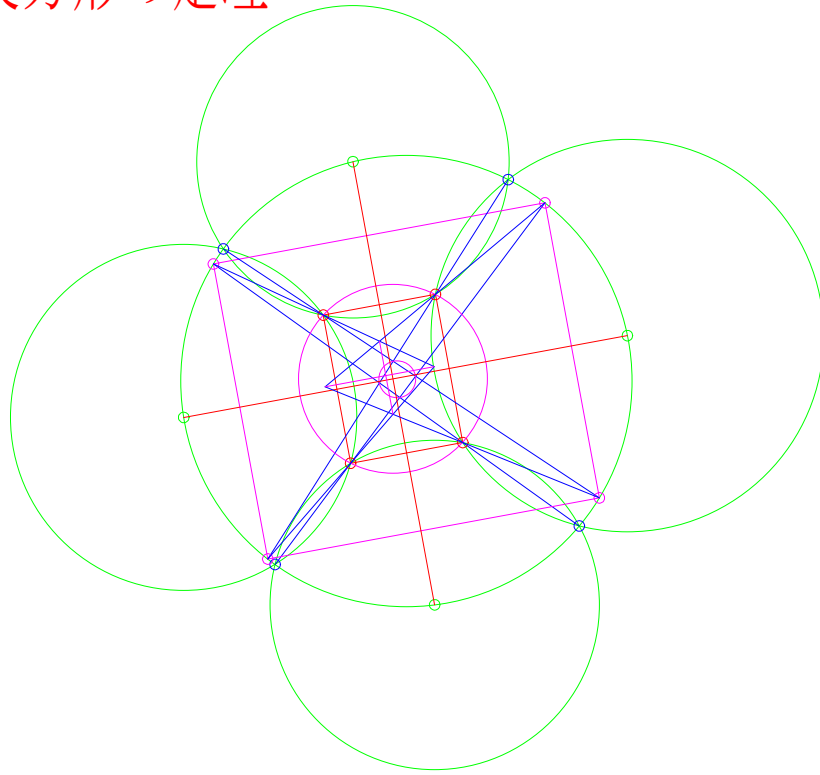

蛭子井博孝

2009-8-23

2009-3-4

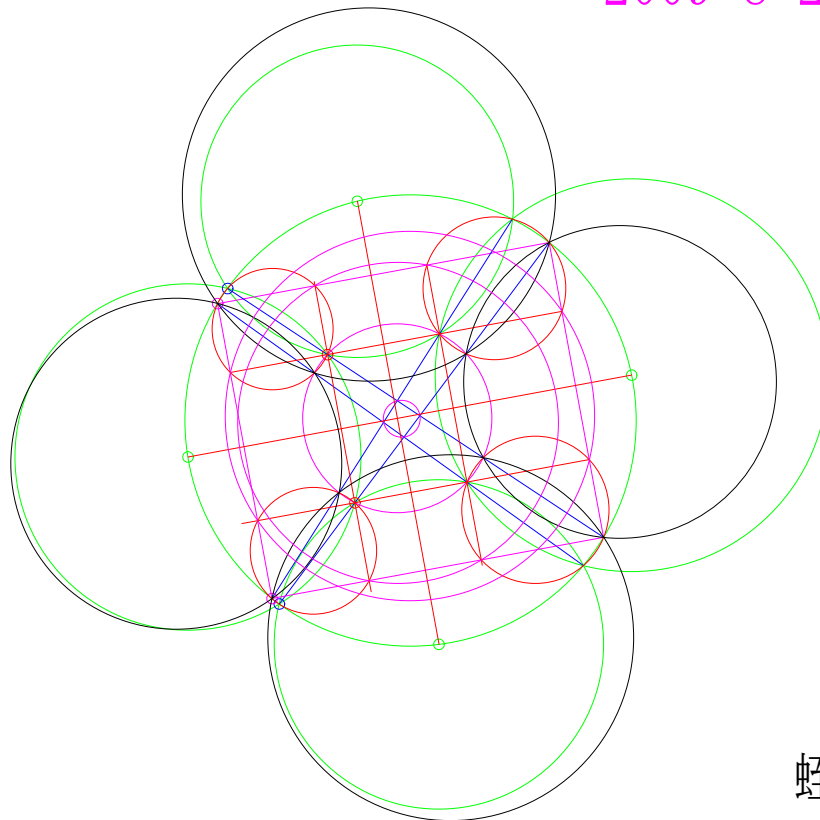

蛭子井博孝

HI-392

トラジの定理

207-11-17

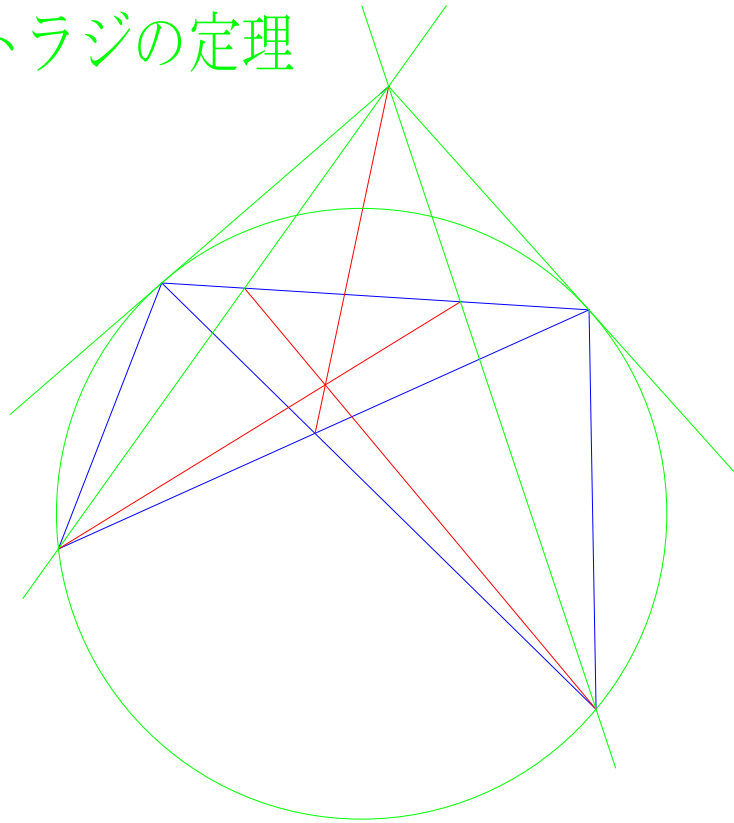

H. EBISUI

トラジの定理

2009-2-15

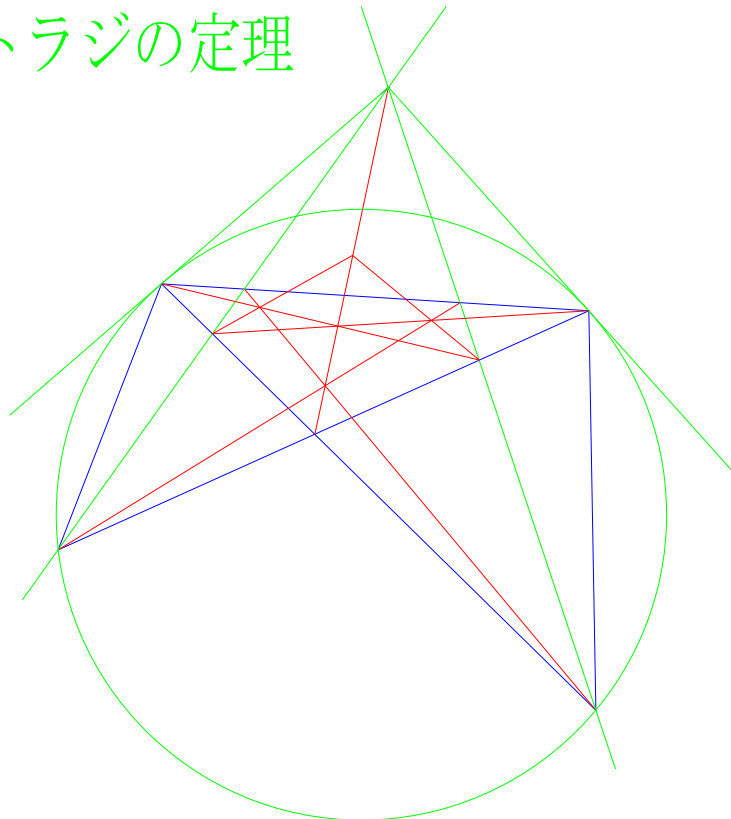

H. EBISUI

HI-392-1

トラジの定理

207-11-17

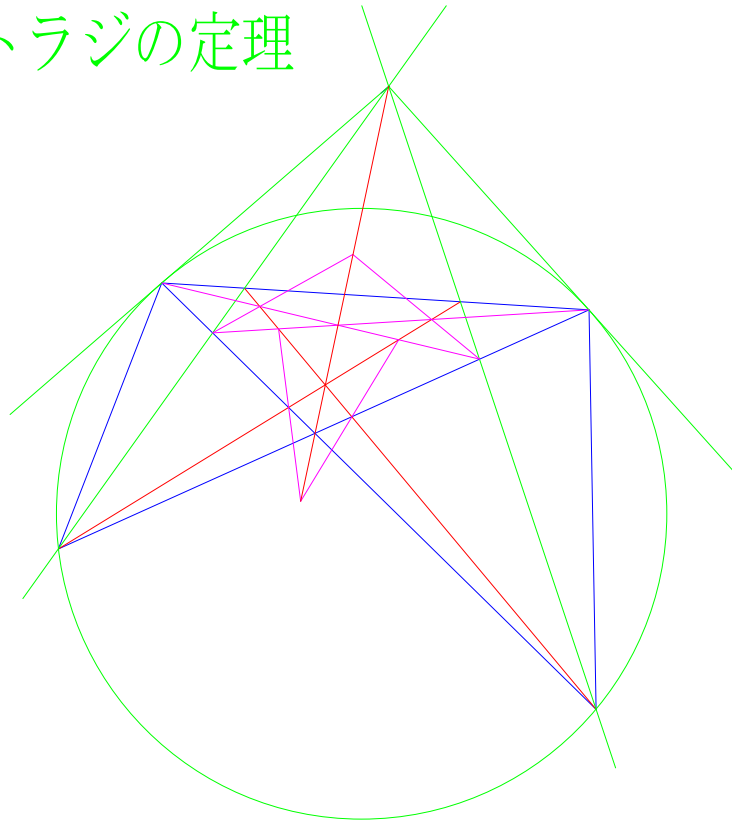

H. EBISUI

トラジの定理

2009-8-23

2009-2-15

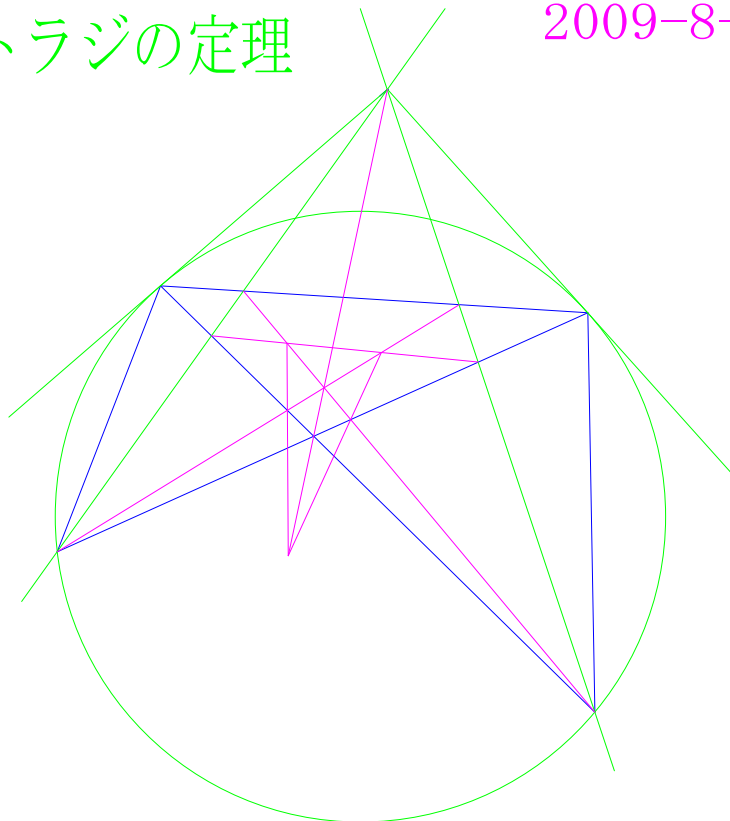

H. EBISUI

HI-393

2007-12-10

アルパークの定理

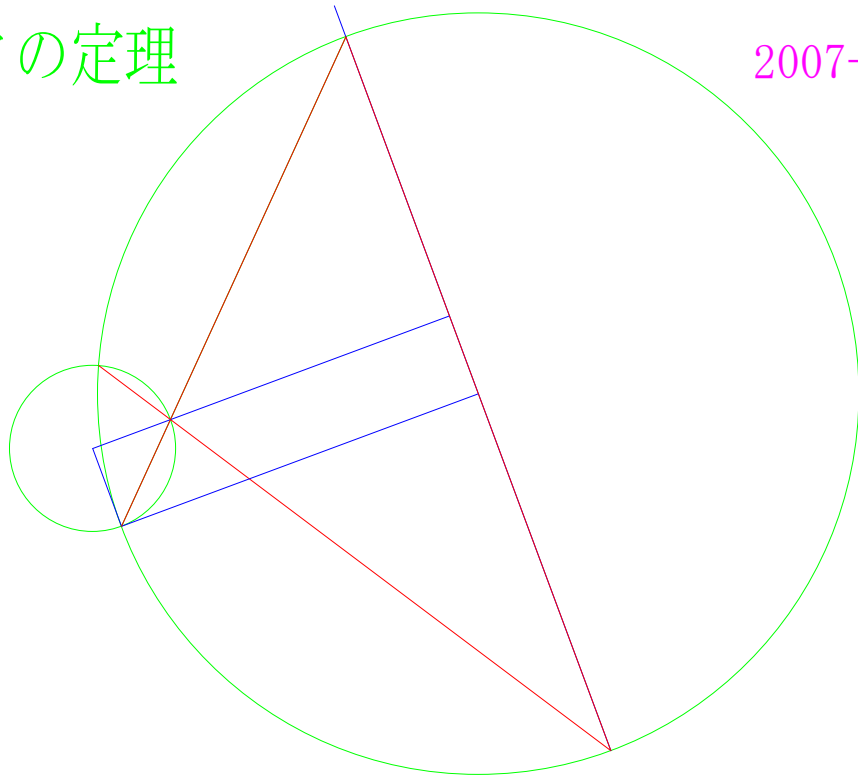

蛭子井博孝

アルパークの定理

2009-3-4

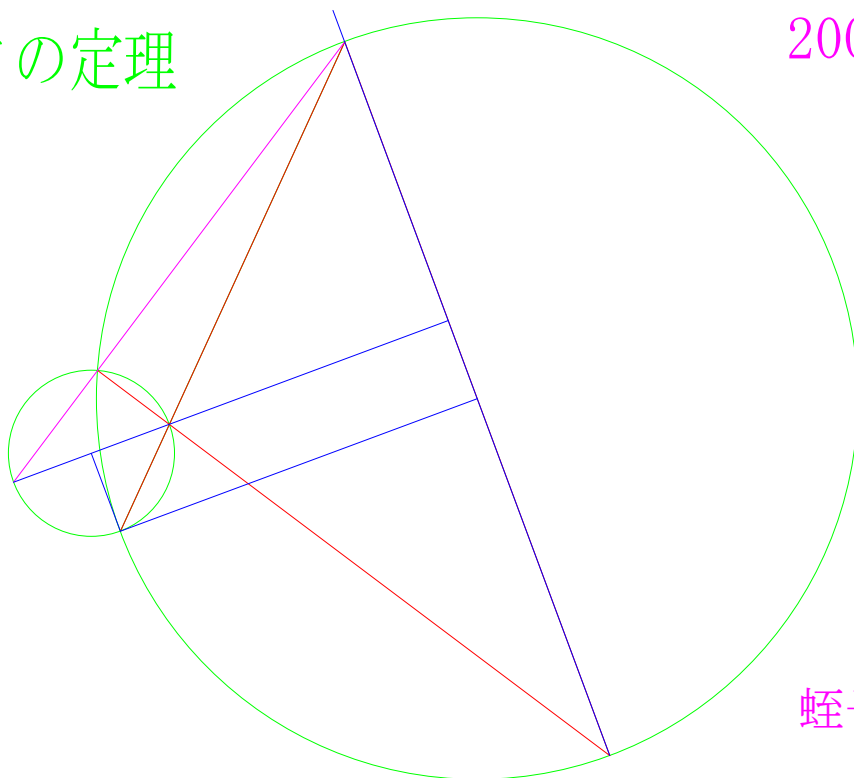

蛭子井博孝

HI-393-1

アルパークの定理

2007-12-10

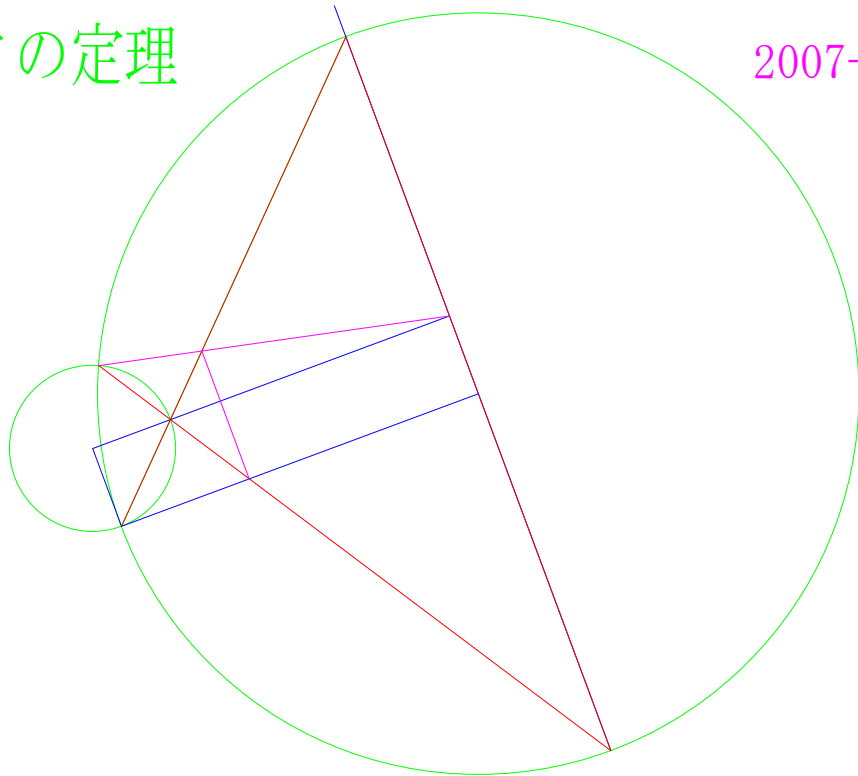

蛭子井博孝

2009-8-23

アルパークの定理

2009-3-4

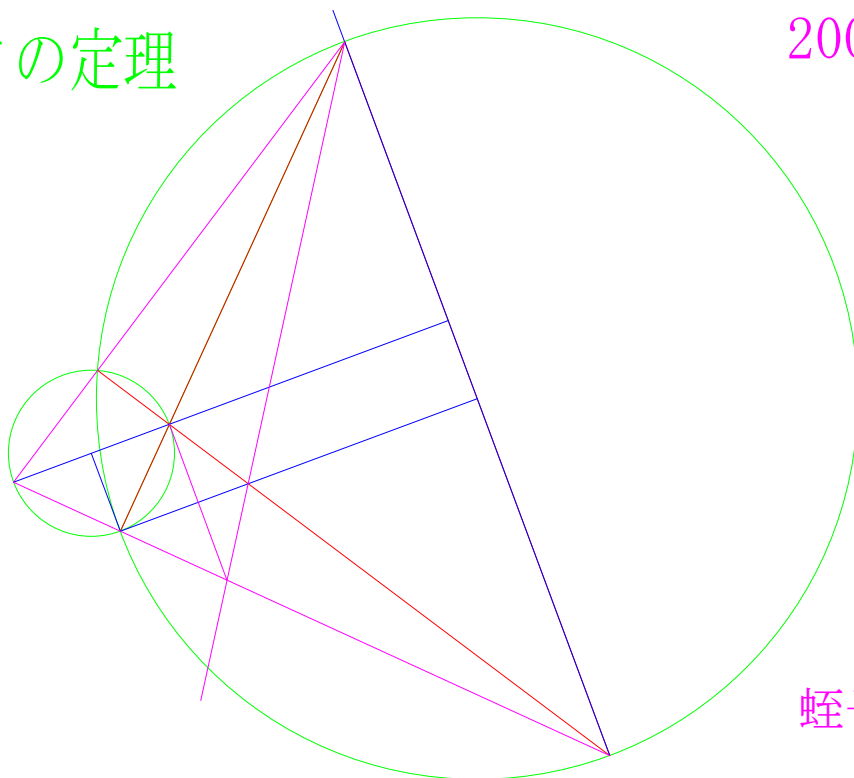

蛭子井博孝

HI-394

2007-12-27

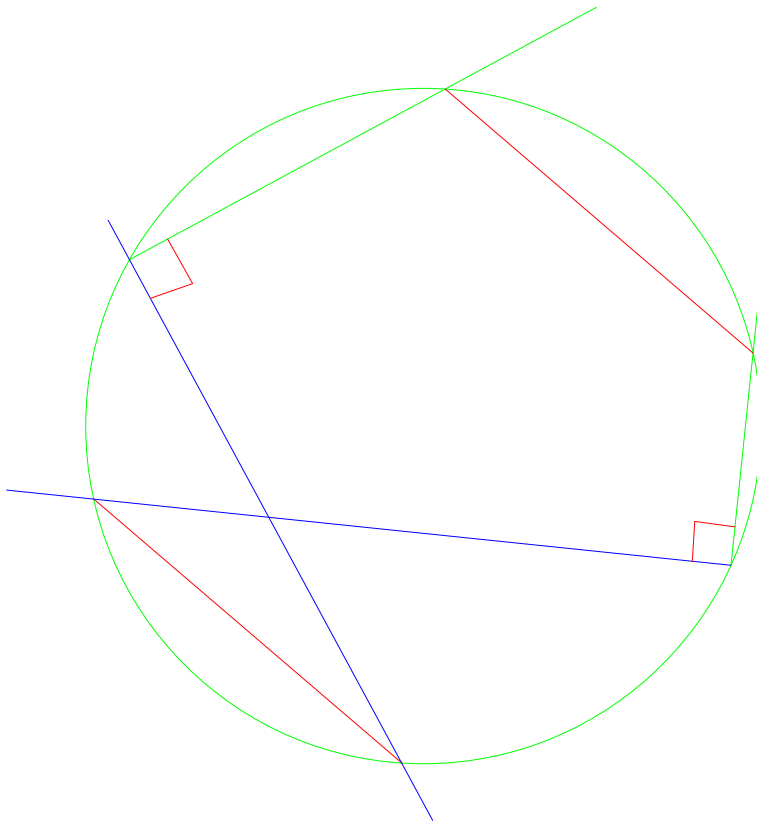

蛭子井博孝

2009-3-4

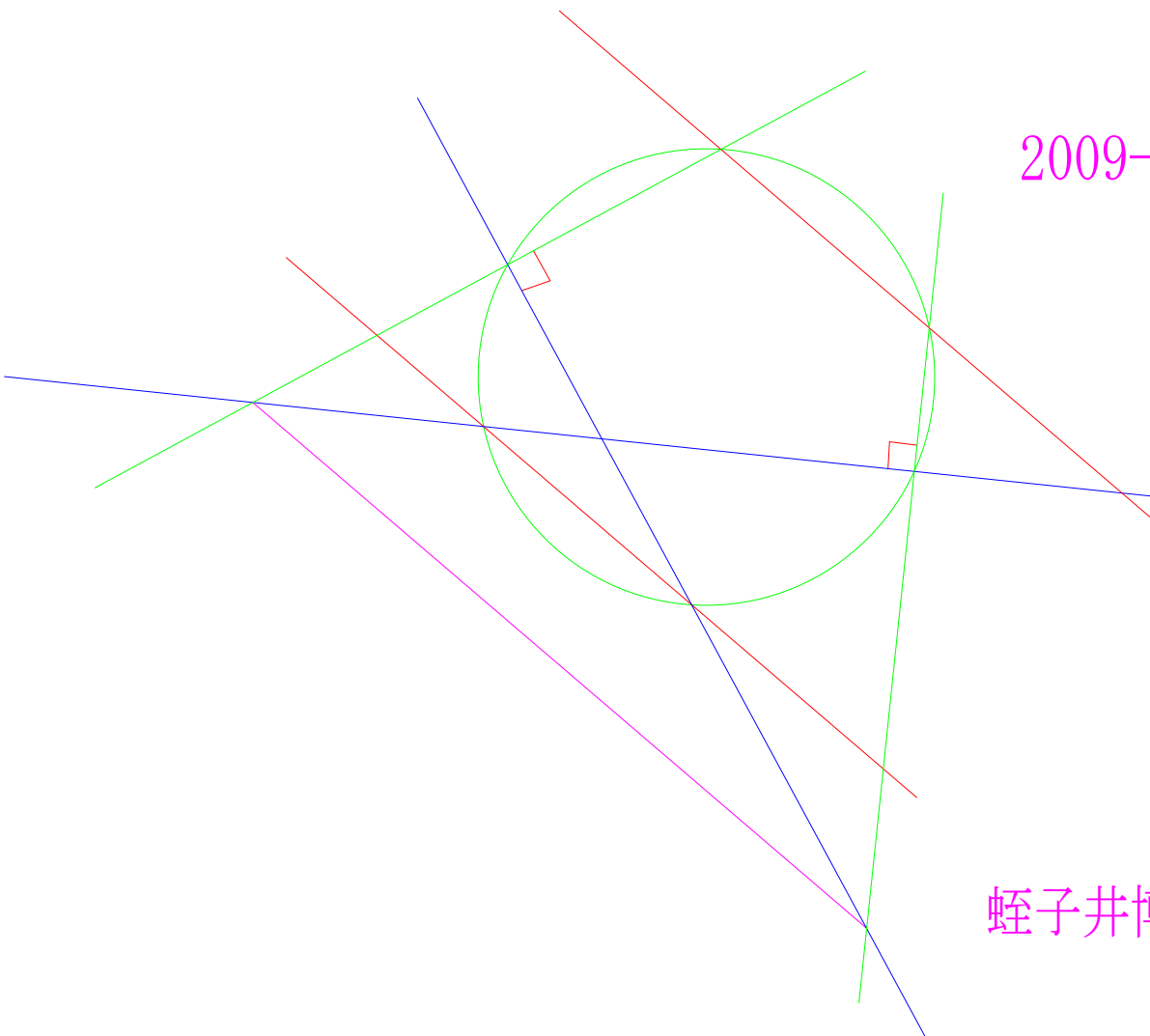

蛭子井博孝

HI-394-1

2007-12-27

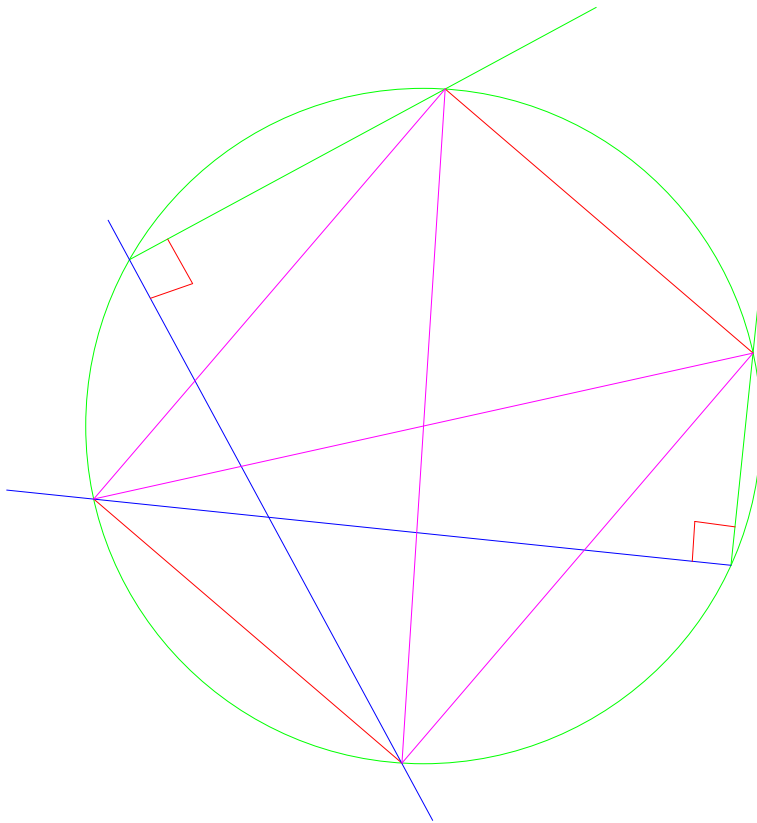

蛭子井博孝

2009-8-23

2009-3-4

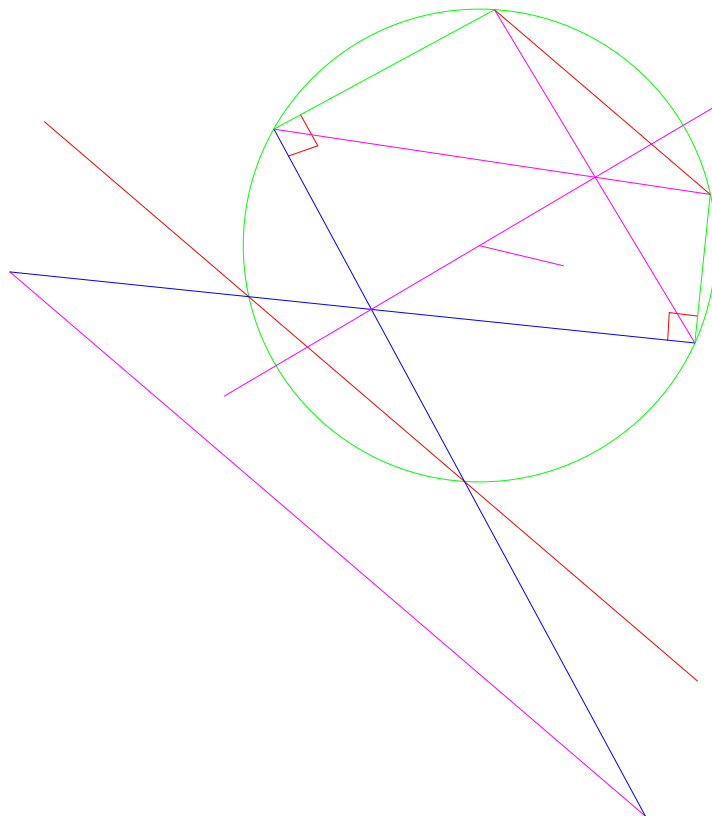

蛭子井博孝

HI-395

平行線問題 15

2007-12-27

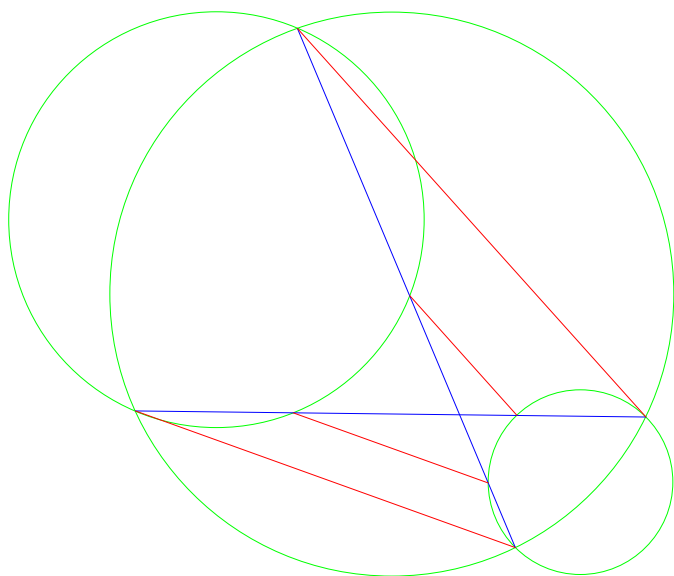

by H. E

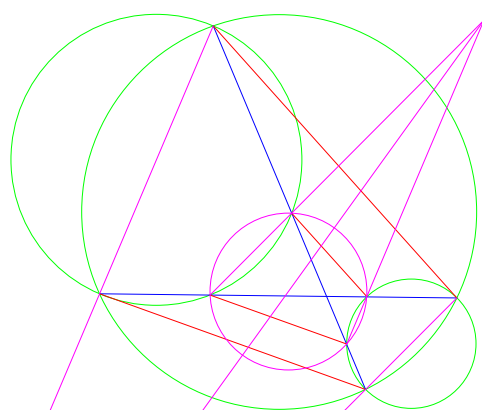

2009-3-4

HEX

蛭子井博孝

HI-395-1

平行線問題 15

2007-12-27

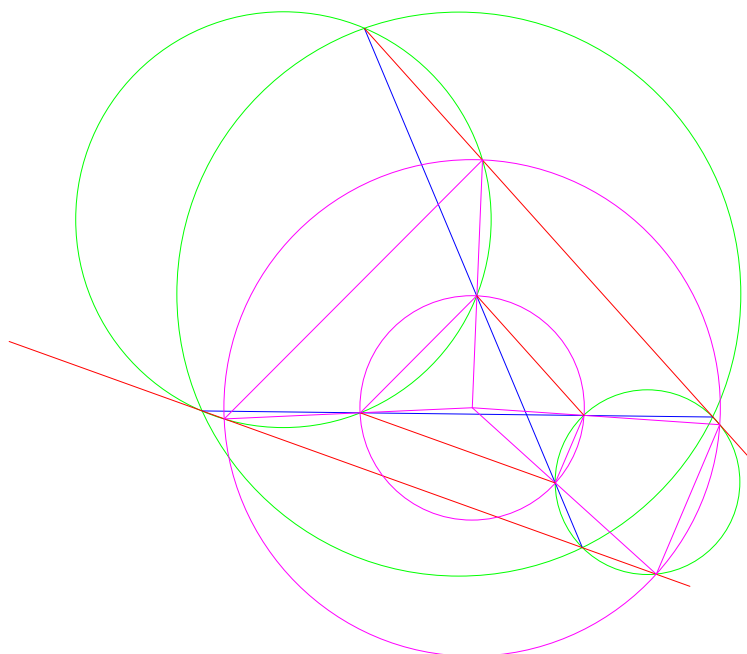

by H. E

2009-8-23

2009-3-4

HEX

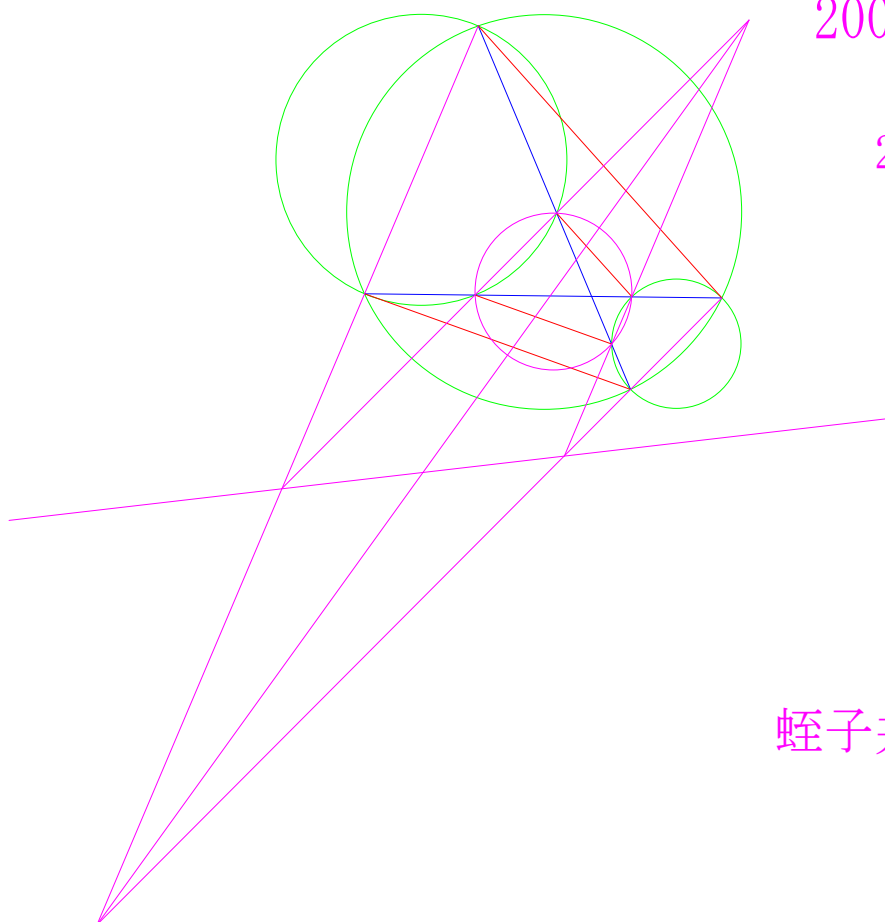

蛭子井博孝

HI-396

8円の定理

2008-12-25

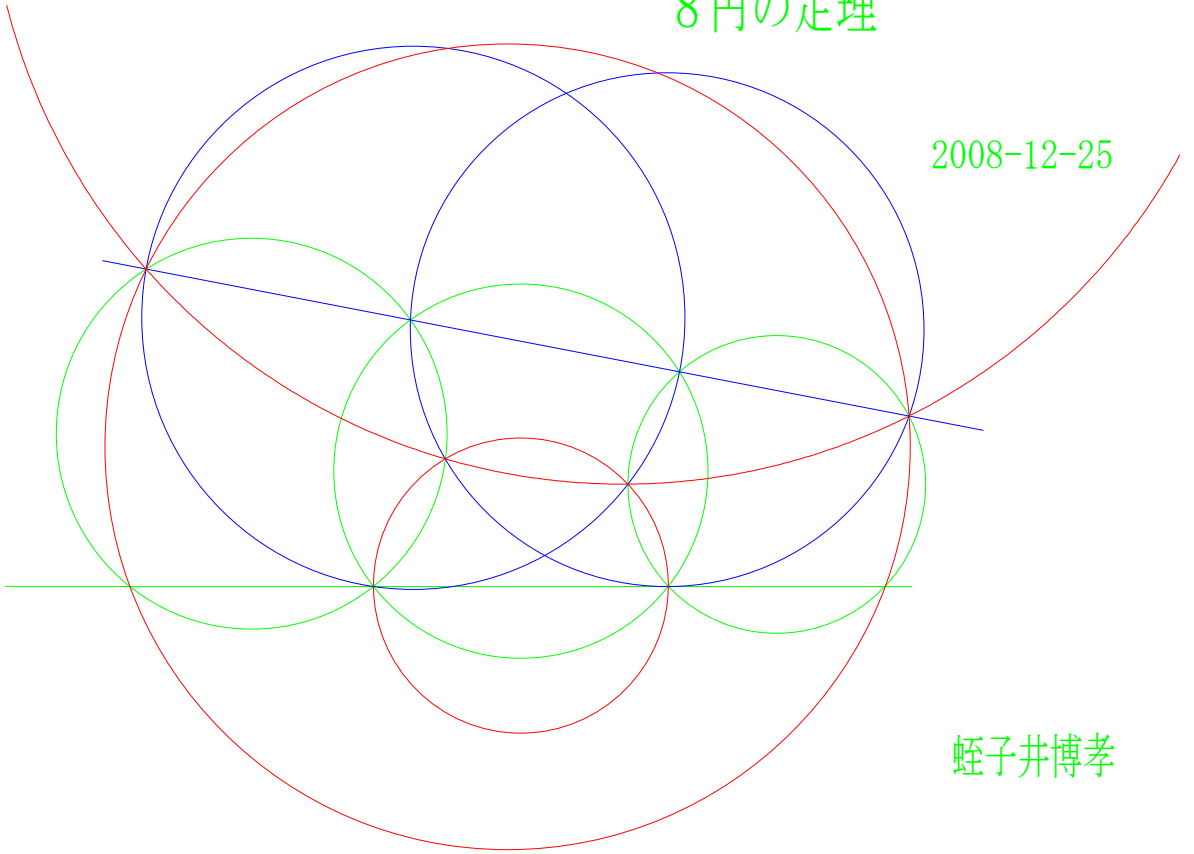

蛭子井博孝

2009-3-5

HEX

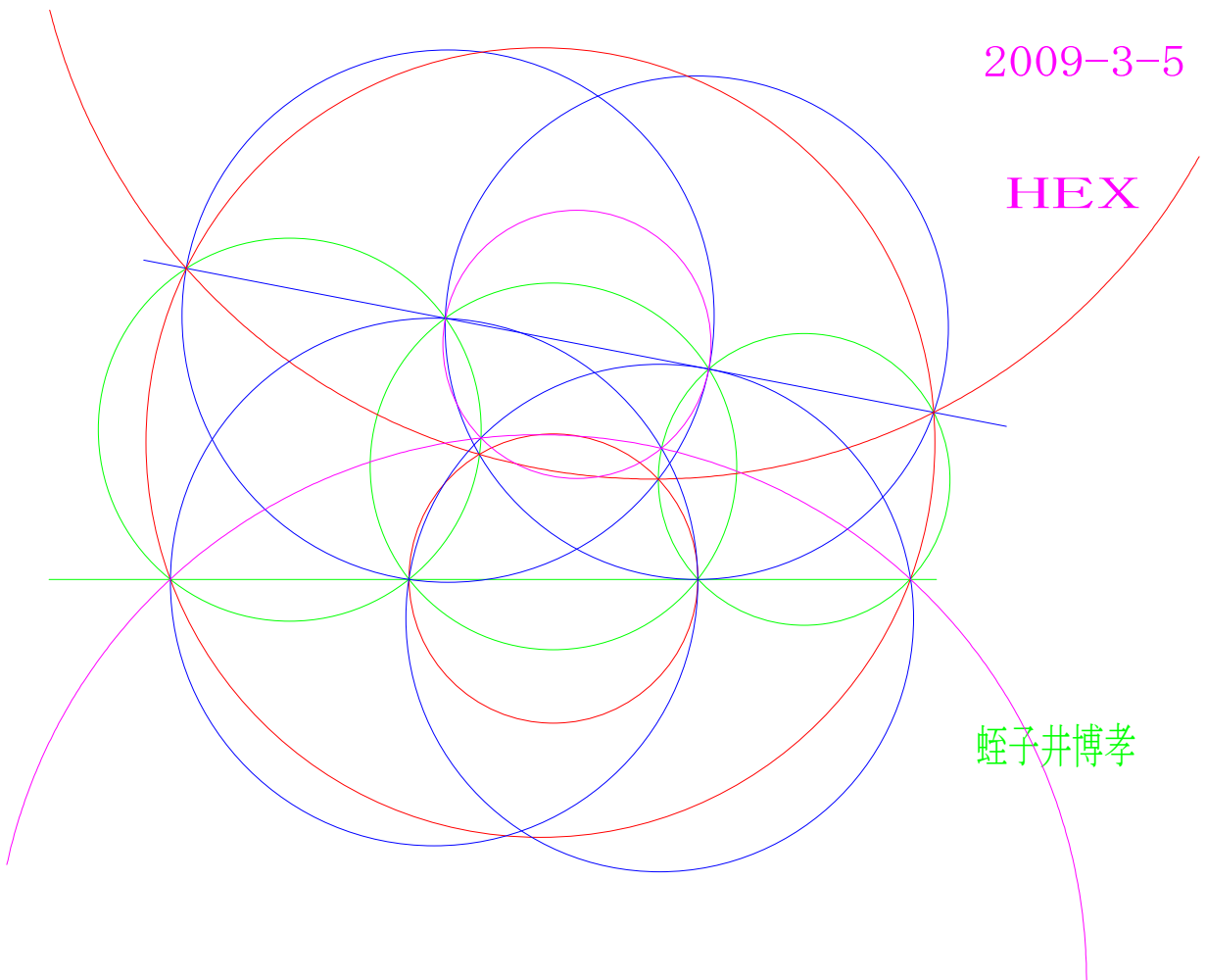

蛭子井博孝

HI-396-1

8円の定理

2008-12-25

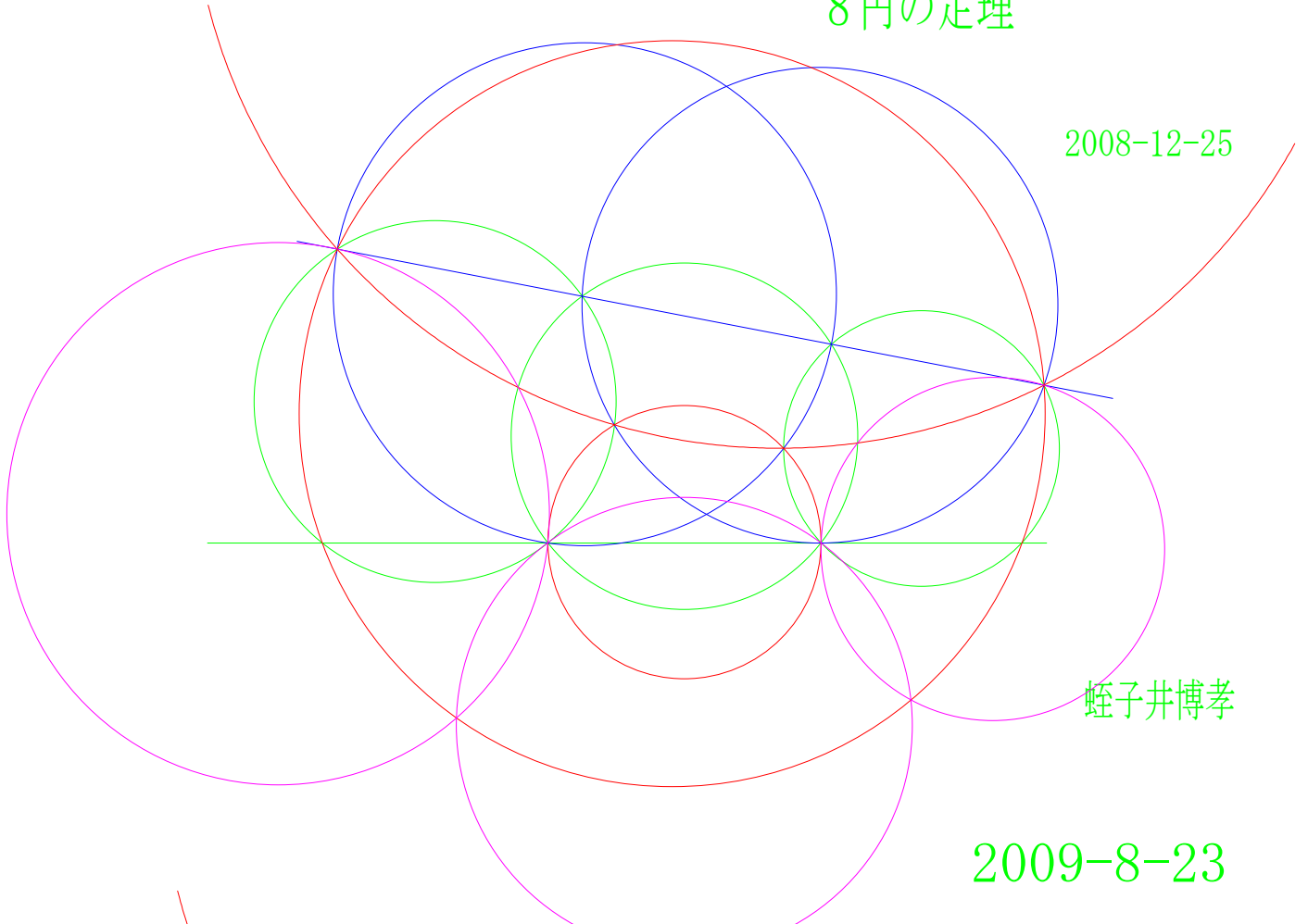

蛭子井博孝

2009-8-23

2009-3-5

HEX

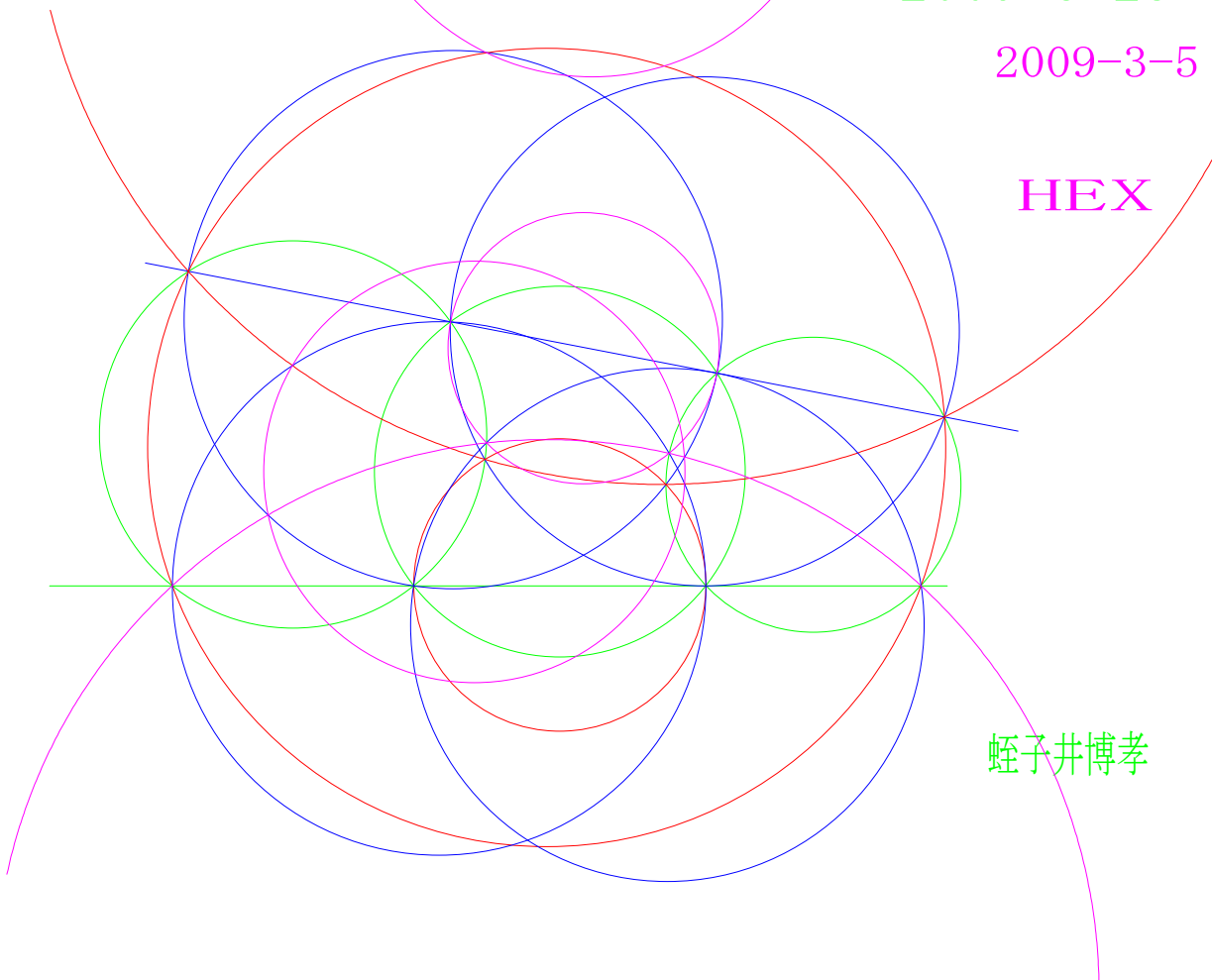

蛭子井博孝

HI-397

特殊バラ文化の定理

2007-11-3

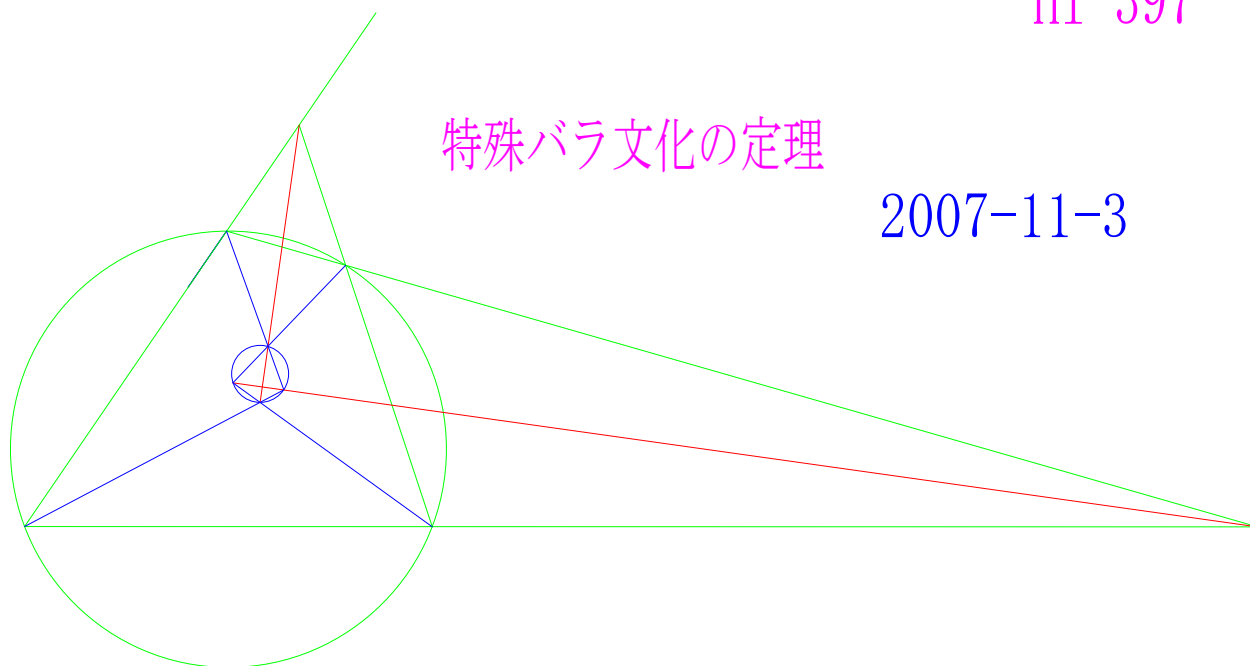

蛭子井博孝

2009-3-5

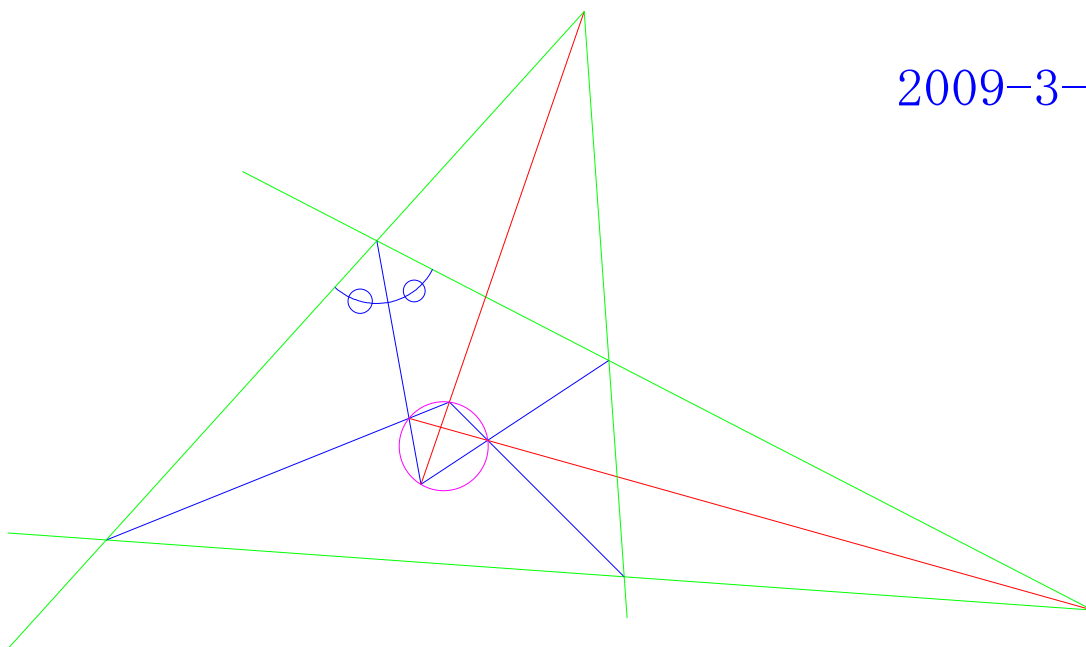

蛭子井博孝

HI-397-1

特殊バラ文化の定理

2007-11-3

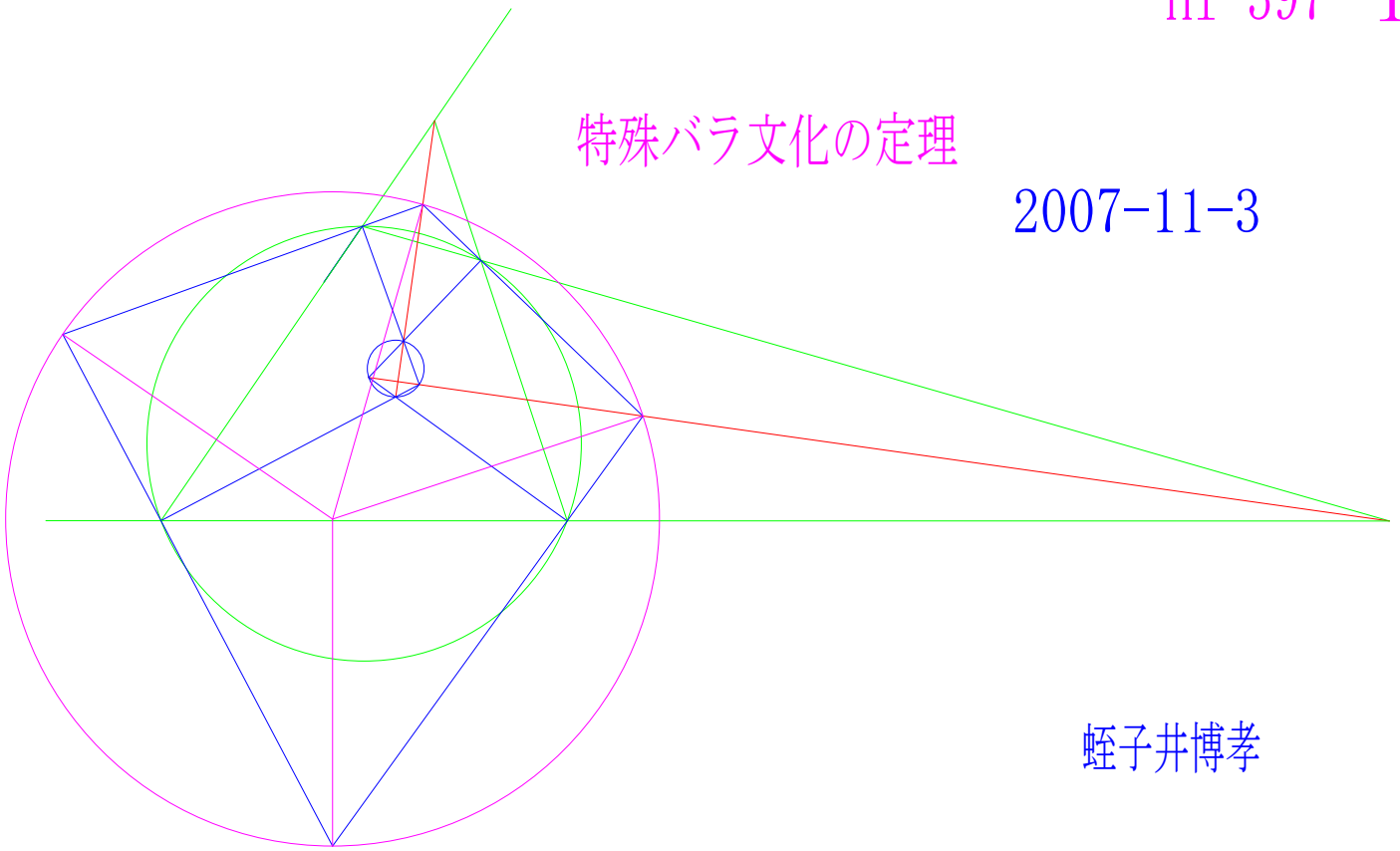

蛭子井博孝

2009-3-5

2009-8-23

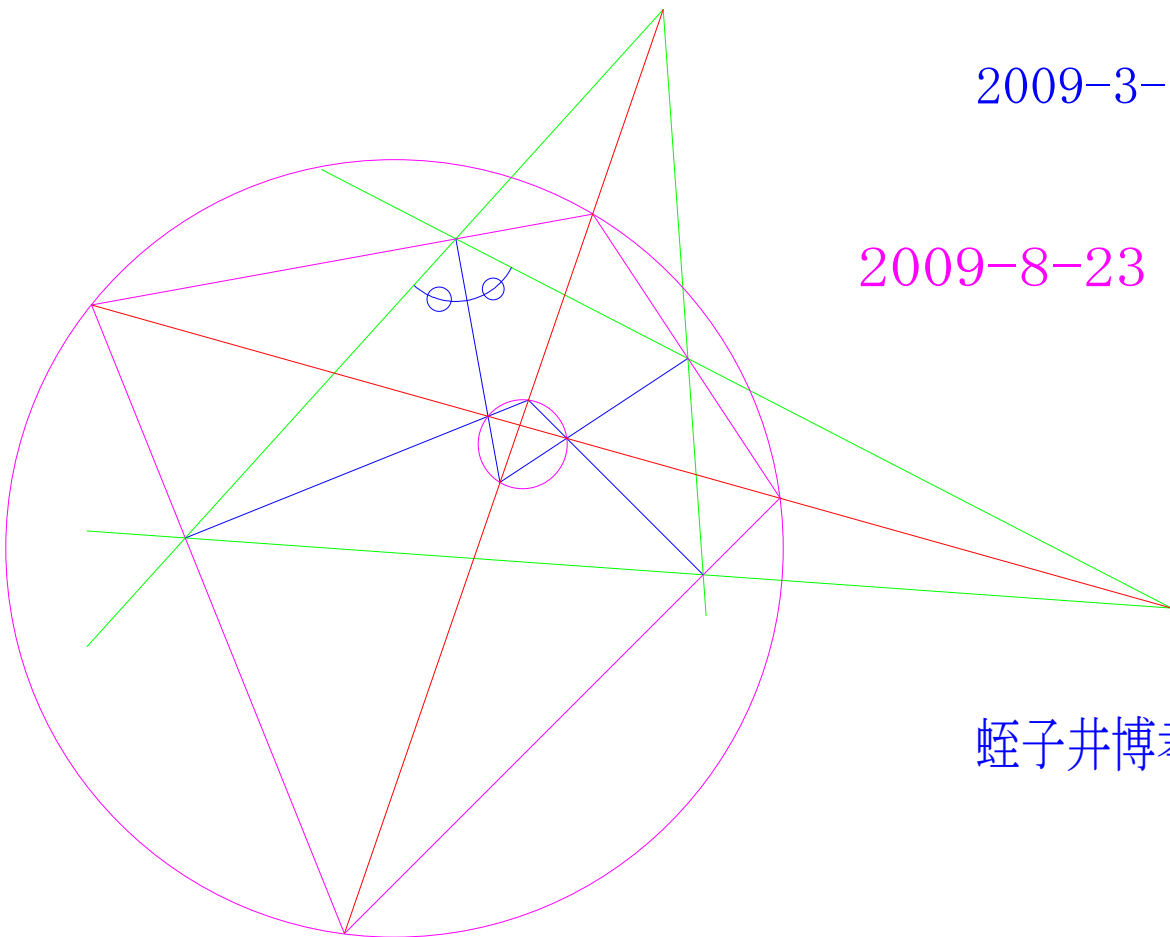

蛭子井博孝

HI-398

2009-1-5

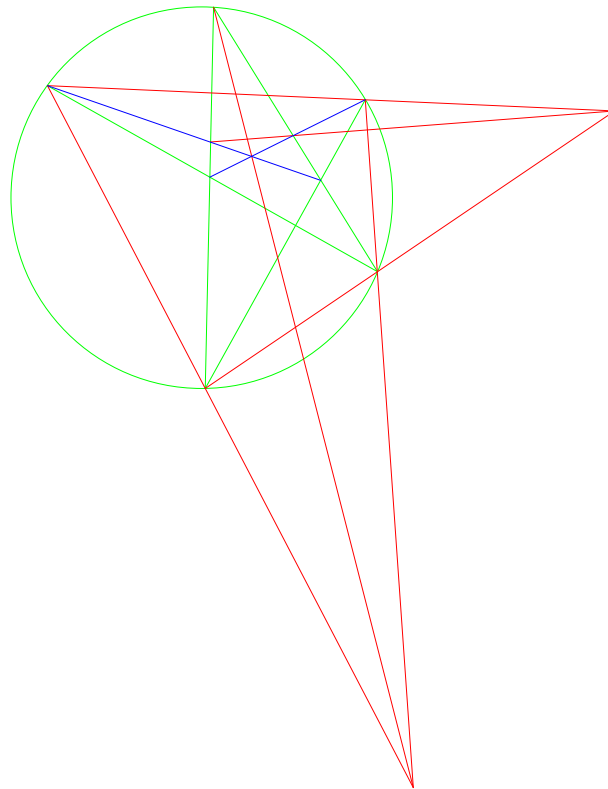

蛭子井博孝

一般コーヒーの定理

2009-1-5

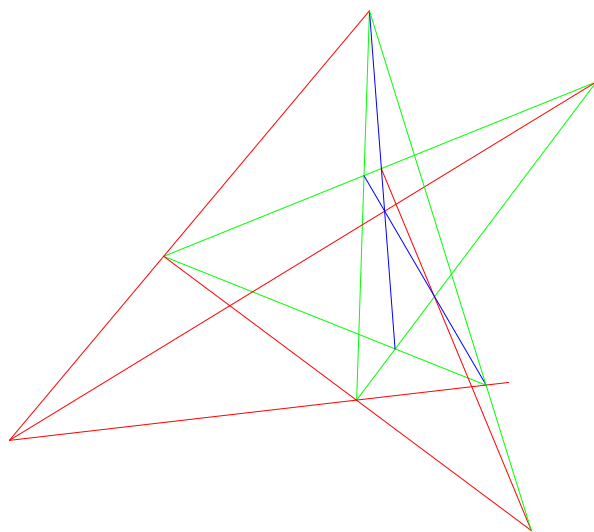

蛭子井博孝

HI-398-1P

2009-1-5

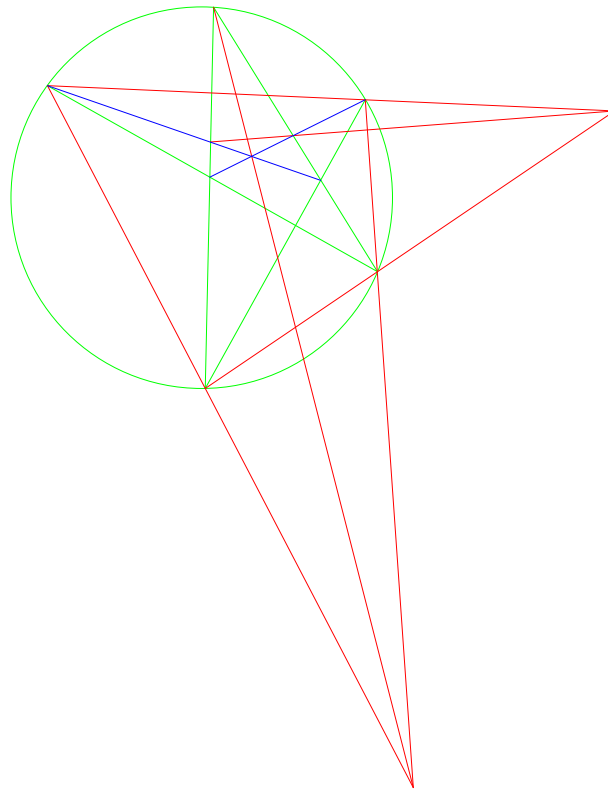

蛭子井博孝

一般コーヒーの定理

2009-1-5

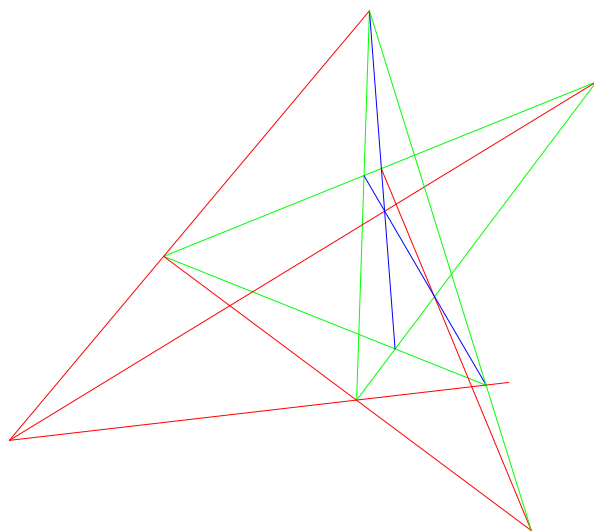

蛭子井博孝

ひよこの定理

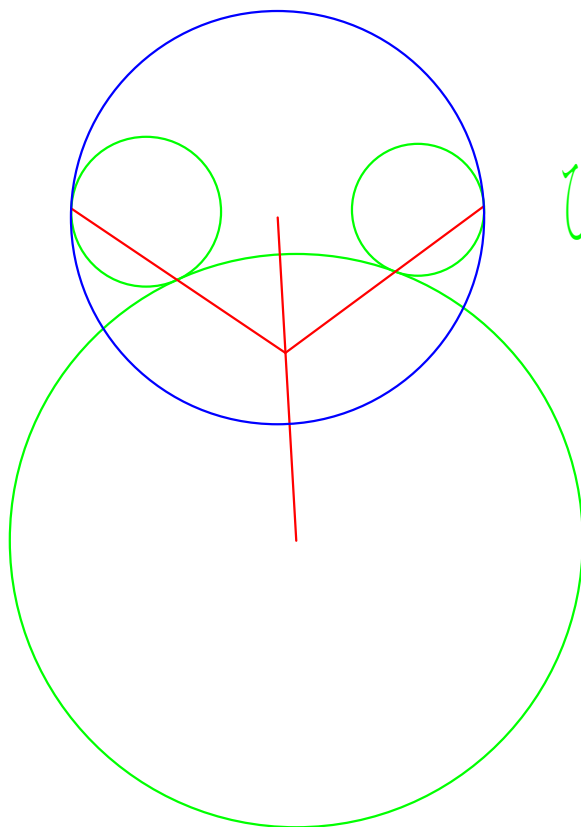

by H. E
2007-12-18

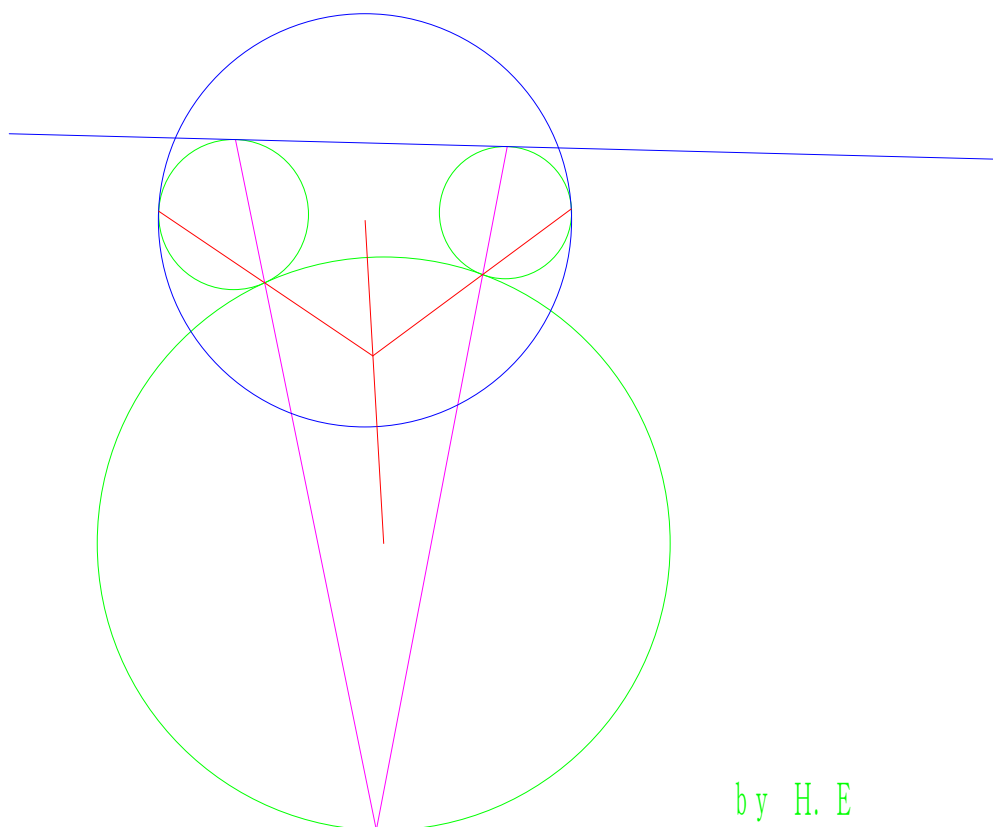

by H. E
2007-12-18

ひよこの定理

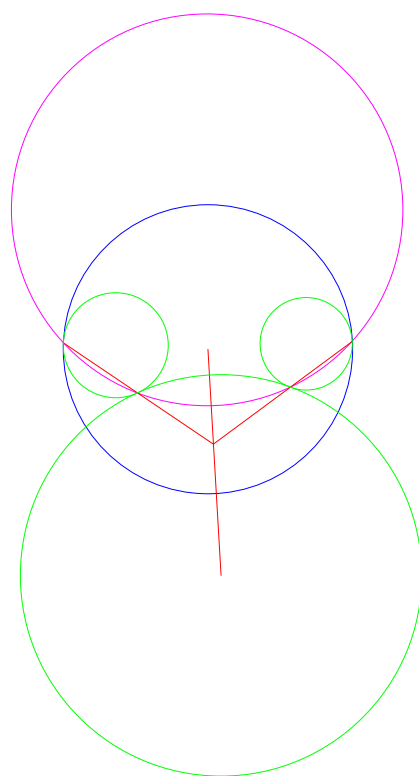

by H. E
2007-12-18

2009-8-23

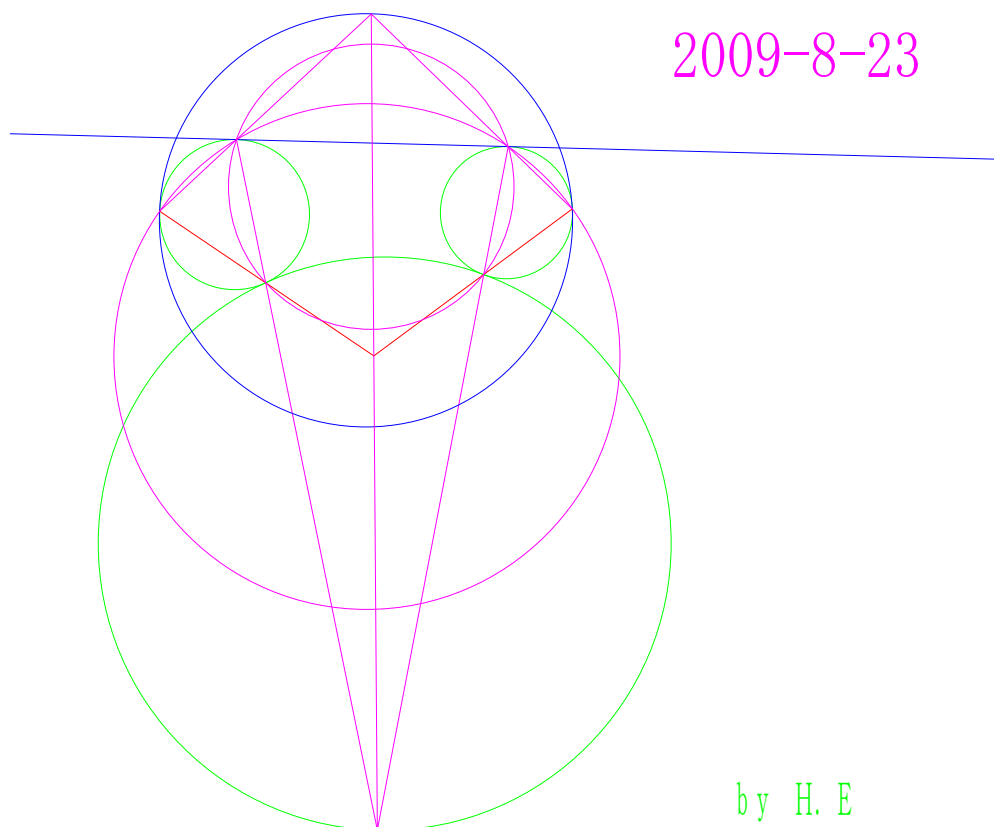

by H. E
2007-12-18

剣道の第2定理

HI-400

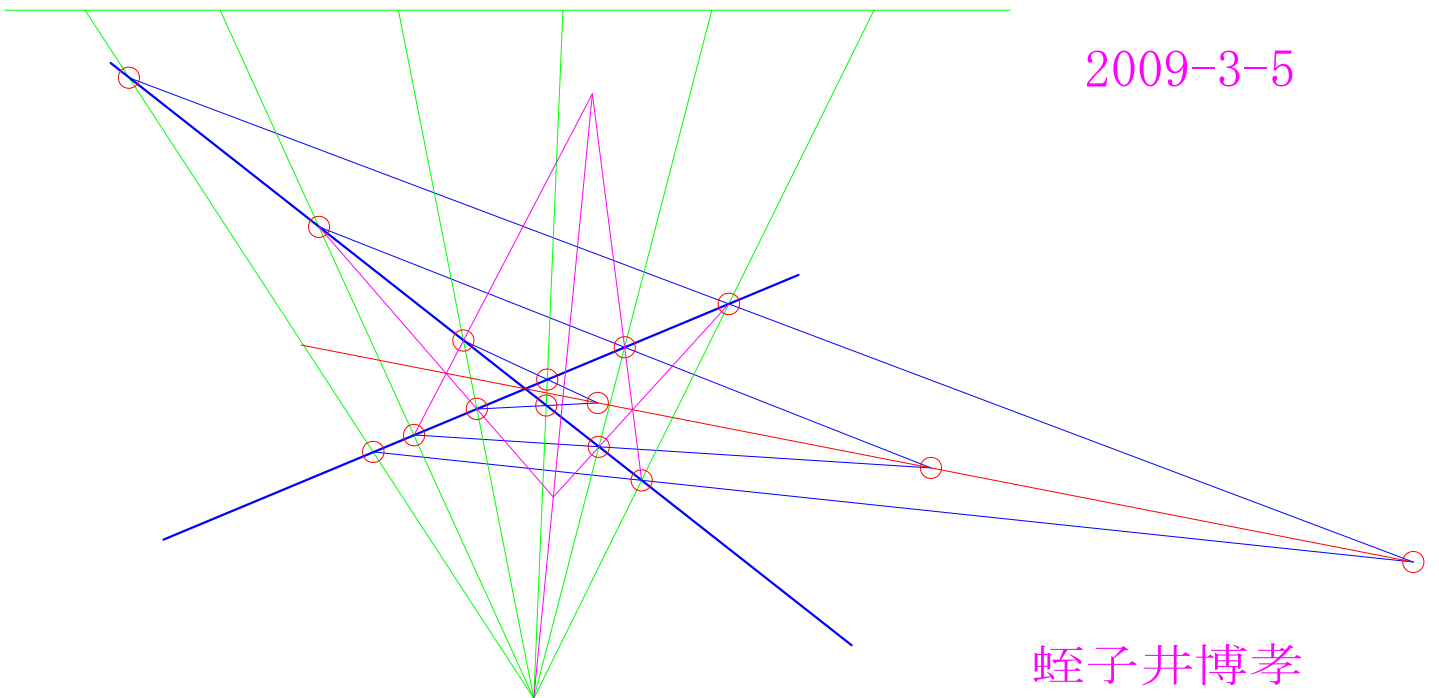
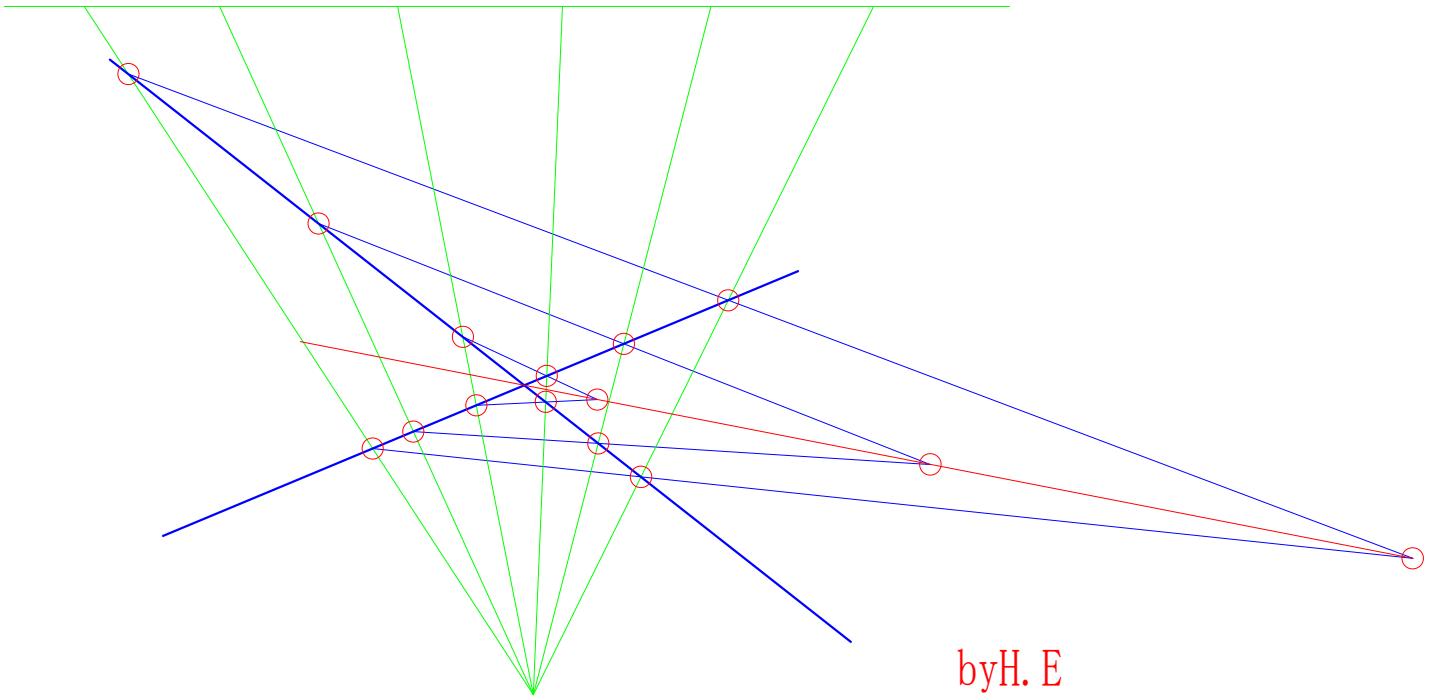

剣道の第2定理

HI-400-1

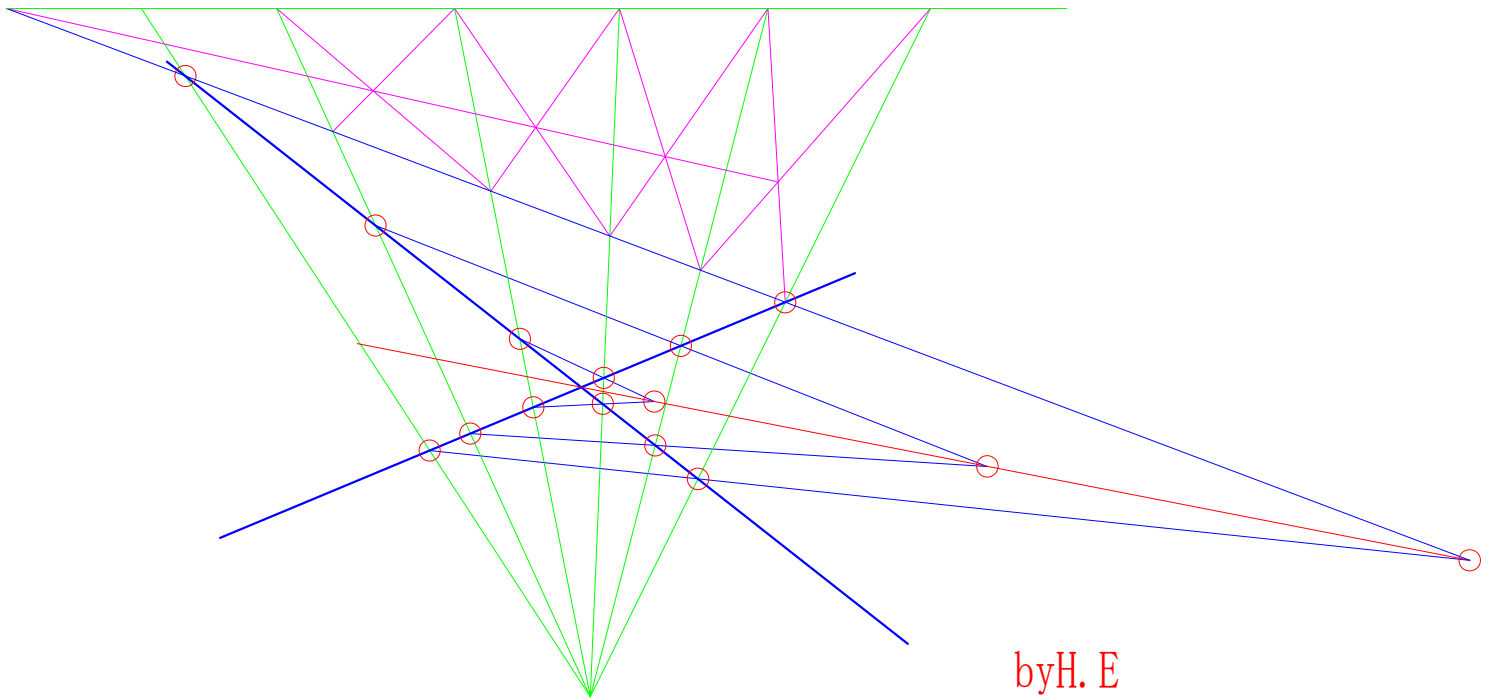

2009-8-23

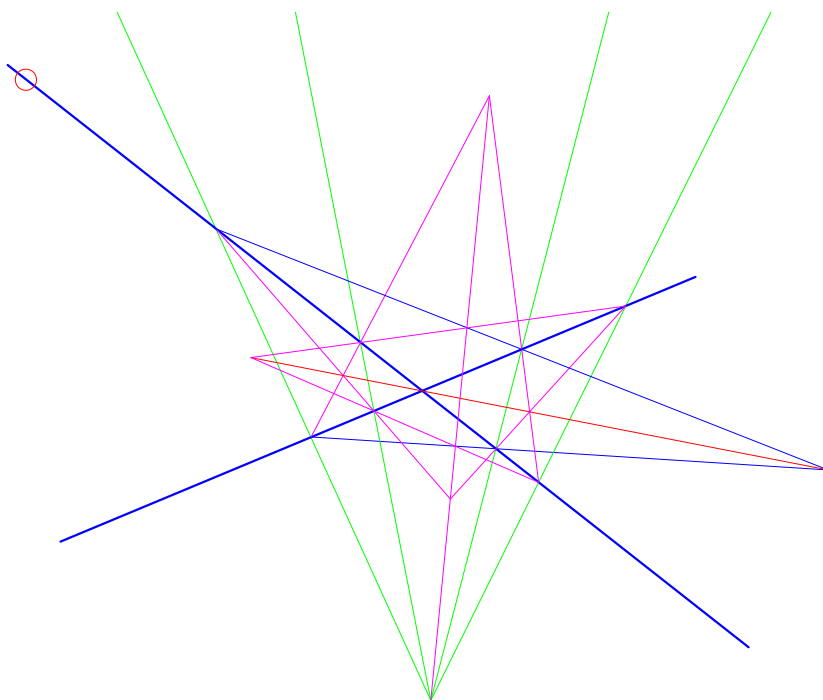

2009-3-5

蛭子井博孝

あれも、それから

裏一題

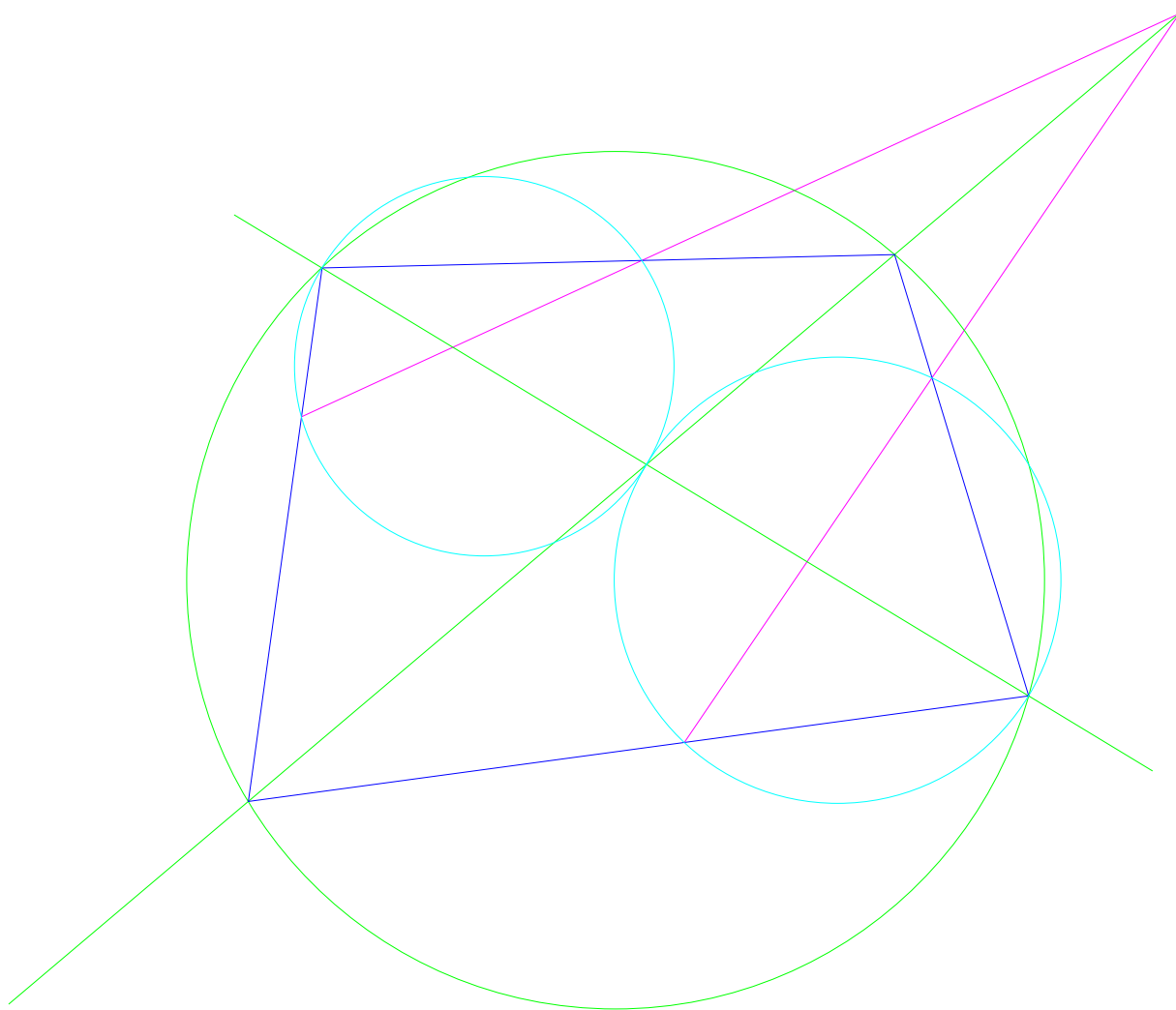

蛭子井博孝

2009-8-25

あれも、それから点線円幾何学

あとがき

あれも、それから、それからシリーズ最後の本のできあがり。うれしい。

400 題×4=1600 題の終わりに、一つの定理が見つかった。

表紙の定理である。

以前 ラムというペンネームの人がいた。トップページに、顔から、血が滴る画像を載せていた。何かあると思った。その人以外の人々の定理を作った。それでは、悪い。ラムさんにも、作ってあげようと、2 円任意三直線から、何か共点共円、共線、平行線などの結論を持つ定理を作ろうとした。しかし、それができない、ことごとく失敗であった。できたを思っただけで拡大してみると、共点でない。aa、2 円 3 直線からは、共点定理は、できないと思うようになった。それが、逆にメタ定理みたいになった。以来、時々挑戦した。できない。できないという定理になっていった。それが、このたび、共点定理を見いだした。この定理の出会い、実はワープの公理が、先に関係している。ワープの公理が、らむの逆理の反例として、存在している。表紙の緑円と、青の円から成るワープの公理(それもそれからの表紙にしたコンポジション)だ。ラムの定理の発見、これは、点線円幾何学の新たな、発展の手がかりとして、1600 年代のパスカルの定理から 400 年経つ現代の不思議として、特筆に値すると思う。人との出会いが、人生を変える。いい例であろう。今は、ラムの定理をあれと呼んでもいいかもしれない。あれも、定理の仲間入り。こじつけたが、あれも、それから点線円幾何学、1600 × 2 = 3200 題にむけて、出発できる自信になる、表紙の定理として、中身と同様に味わってもらえたら幸いである。

一日一日が、人との出会い、点や線や円との出会いである。1 つの点、線、円がどこにあるかにより、違ったものができる。その妙の謎は、いつかは、規則や、法則を持つだろう。緑線から、マゼンタまでの、作図順序の追認は、今や、幾何ソフトで、作図すれば、クリックだけで、再描できる時代である。21 世紀の初めに、それらのソフトができ、点線円幾何学が、次第に形を成してきたのは、何かの縁だろう。

われわれは、幾何学として、言葉を成す文字に現われる曲線にも、その不思議の基本に、単純な、点、線、円からなる構図が、存在していることを記憶にとどめ、点線円幾何学が、思考を表現する言葉と同様のものであることを、記憶にとどめたいものである。その一序に、この本がなることを願ってやまない。

蛭子井博孝記 2009 年 8 月 25 日 0 時前

あとがき後記

中表紙の、青い太陽、写っているのを見つけ、ネット仲間に見てもらおうようにしたが、興味がないのか、コメントもない。同じように、表表紙、表一題、裏一題も、関心を示す人いないかもしれない。しかし、太陽と同様に、この点線円幾何学も、各線色が不思議な光を、放っているのである。不思議さが、太陽のごとく大きいのである。一言しておきたかった。

あれもそれから点線円幾何学

発行日 2009年8月28日

編著 蛭子井博孝

発行者 蛭子井博孝

発行所 卵形線研究センター

740-0012 岩国市元町4丁目12-10

+81-(0)827-22-3305

<http://aitoyume.de-blog.jp/>

hirotaka.ebisui@clear.ocn.ne.jp

ありがとう

円と長方形の+定理 二重丸

2009-8-23

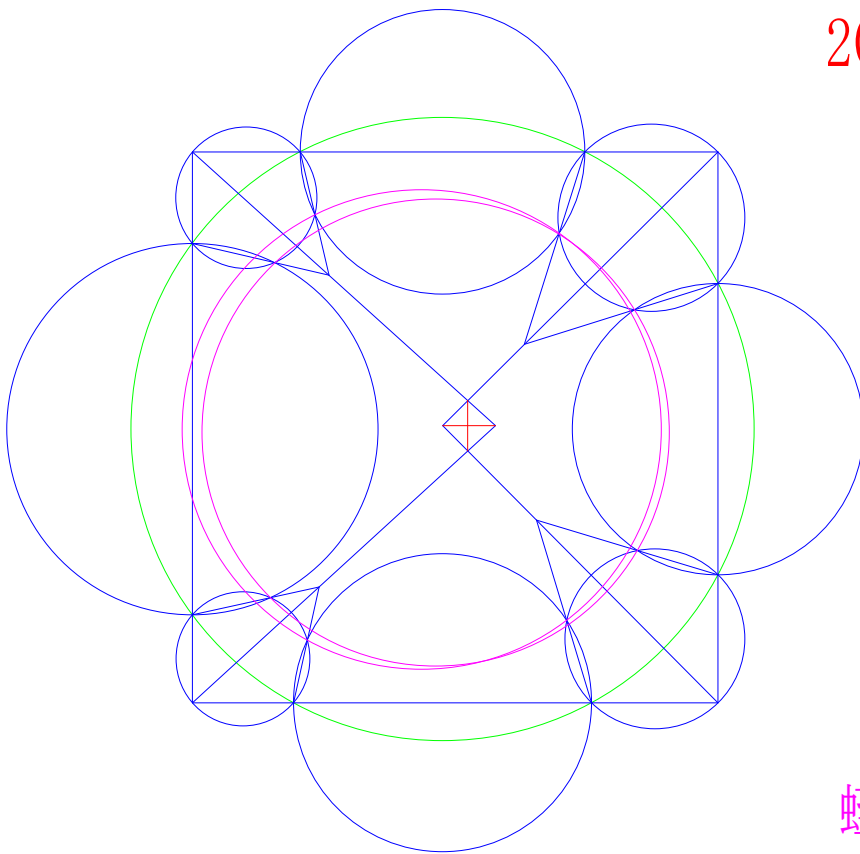

蛭子井博孝

(X59)